



Děkujeme že jste si koupili výrobek naší firmy.

Výrobky jsou vyrobeny podle nejnovějších technologických postupů spojených s tradicí. Použitím materiálů vysoké kvality dovolují na mnohaleté používání

Návod obsahuje:

- záruční podmínky
- návod na montáž a použití

Záruční podmínky:

Výrobce zaručuje kupujícímu vysokou kvalitu výrobku, podmínkou je však správná montáž a používání dle těchto instrukcí a dodržení popsaných podmínek užívání.

1. Velmi důležitým pro montáž výrobku je příprava plochy – vyrovnat ho do roviny.

V případě že není terén správně vyrovnaný můžou být dojit k následujícímu:

špatné zavírání dveří

vznik prosvítajících míst mezi prkny

nedomykání okna nebo dveří

2. S ohledem na fakt, že jsou naše výrobky dodávány nejčastěji v srovnání/přírodním stavu, doporučuje výrobce impregnovat výrobek všeobecně dostupnými prostředky určenými pro tyto účely.

3. Nároky zákazníka plynoucí ze záruky budou uznány výlučně na základě předložení originálu účtenky nebo faktury, obsahující datum nákupu a originální etikety z výrobku obsahující výrazné datum výroby. Reklamacie bude vyřizována v případě že bude nahlášena bezprostředně v okamžiku vzniku vady.

4. O přijetí reklamacie k realizaci nebo také o uznání reklamacie jako bezpředmětné bude kupující informován výrobcem nebo prodávajícím v termínu:

- čtrnáti dnů od přijetí reklamacie
- v případě že bude reklamacie uznána jako bezpředmětná, zákazník uhradí její náhrady
- pokud je reklamovaná vada odstranitelná, bude realizována prostřednictvím garanční opravy
- termín odstranění reklamované vady je 21 dnů od nahlášení reklamacie

5. V zimě vyčistěte střechu sněhu!!!

Záruka se nevztahuje na:

- Poškození vzniklá živelnou pohromou nebo jinými situacemi, na které nemá výrobce vliv
- Poškození vzniklá svévolnými úpravami kupujícího, za použitím nářadí a dílů, které nebyli výrobcem doporučeny
- Poškození která vzniknou z důvodu nedodržení pokynů pro používání, údržbu a montáž výrobce zákazníkem.
- Vady a poškození (se kterými se zákazník seznámil při odběru zboží) jejichž důvodem bylo poskytnutí slevy
- Určené výrobcem původních rozdílů v profilech, odstíny barev vycházející z navrhnutých plastických a estetické vlastnosti výrobku a vlastnosti použitých surovin pro výrobu.
- Poškození vzniklá v důsledku opotřebení
- Výrobce si vyhrazuje právo na další přezkoumání a technických změn výrobků. Z toho důvodu mohou vzniknout drobné rozdíly v popisech instrukce. Tyto vlastnosti výrobku nenají vliv na reklamaci. V případě problémů kontaktujte výrobce nebo prodávajícího, rádi vám pomůžeme. Mimo to jako reklamaci nelze uznat zdravé suky a přirozené mikro praskliny dřeva, vznikající při používání dřeva, působením atmosferických vlivů při užívání tohoto výrobku. Vzniklé praskliny nemají vliv na užitkové vlastnosti a trvanlivost výrobku.

Ďakujeme Vám za nákup produktov našej firmy.

K dobrému výberu Vám blahoželáme a ďakujeme za prejavenu dôveru.

Výrobky sú vyrobené podľa najnovších technológií v spojení s tradičnými metódami.

Použitie materiálov najvyššej kvality zaručuje dlhoročné a spoľahlivé používanie.

V tomto dokumente sa nachádzajú:

- záručné podmienky,
- návod na montáž výrobku.

Záručné podmienky:

Ručiteľ zaručuje kupujúcemu vysokú kvalitu svojich výrobkov len ak budú správne namontované a používané podľa pokynov tohto návodu, a za predpokladu rešpektovania nižšie uvedených podmienok použitia.

1. Mimoriadne dôležitou otázkou pri montáži výrobku je dobre pripravený základ - musí byť správne vyrovnaný.

Následky nesprávneho vyrovnania základu môžu byť nasledovné:

- netesné zatváranie dverí,
- vznik medzier medzi doskami,
- deformácia okna alebo dverí.

2. Vzhľadom k tomu, že nami predávané výrobky sú najčastejšie dostupné v surovej / prírodnej podobe, výrobca odporúča výrobky ošetriť bežne dostupnými impregnačnými prostriedkami určenými na tieto účely.

3. Akékoľvek nároky zákazníka vyplývajúce zo záruky je možné uplatniť len na základe originálu pokladničného dokladu s uvedeným dátumom zakúpenia a originálneho štítku výrobku s čitateľne uvedeným dátumom výroby. Posudzované budú len tie reklamácie, v prípade ktorých bude príslušná vada nahlásená ihneď v momente jej vzniku.

4. O zahájení posudzovania reklamácie, prípadne o jej uznaní za neopodstatnenú, upovedomí výrobca alebo predajca kupujúceho najneskôr do

- štrnástich dní odo dňa podania reklamácie,
- ak bude reklamácia uznaná za neopodstatnenú, zákazník hradí všetky náklady s ňou súvisiace,
- ak je možné vadu, ktorá je predmetom reklamácie, odstrániť, reklamácia bude vybavená prostredníctvom záručnej opravy,
- lehota na odstránenie reklamovanej vady je 21 dní od momentu podania reklamácie.

5. V zime vyčistite strechu snehu!!!

Záruka výrobcu sa nevzťahuje na:

- Škody spôsobené vyššou mocou alebo inými okolnosťami, na ktoré výrobca nemá žiaden vplyv.
- Škody vyplývajúce zo zákaznikom samostatne uskutočnených úprav vykonaných pomocou výrobcom neodporúčaných nástrojov a náhradných dielov.
- Škody spôsobené používaním, údržbou alebo skladovaním výrobku v rozpore s odporúčaniami a zásadami výrobcu.
- Vady a škody (s ktorými bol zákazník oboznámený v momente prevzatia výrobku), z dôvodu ktorých bola cena výrobku znížená.
- Výrobcom plánované originálne rozdiely v profiloch alebo odtieňoch farieb vyplývajúce z navrhnutých plastických a estetických vlastností výrobku, prípadne charakteristických vlastností surovín, použitých pri výrobe nábytku.
- Škody spôsobené normálnym opotrebením.
- Výrobca si okrem toho vyhradzuje právo na ďalší rozvoj a technické zmeny výrobku. Z toho dôvodu sa môžu v opisoch uvedených v rámci tohto návodu nachádzať mierne nepresnosti. Takéto vlastnosti výrobku nemôžu byť predmetom reklamácie. V prípade akýchkoľvek problémov nás, prosím, kontaktujte, prípadne sa skontaktujte s výrobcom. S radosťou Vám pomôžeme. Okrem toho nie je možné za vady považovať zdravé stržne a prirodzené mikroprasknutia dreva vznikajúce pri jeho používaní, ktoré sú vyvolané vplyvom meniacich sa poveternostných podmienok, v ktorých bol daný výrobok používaný, a ktoré vyplývajú z prirodzených fyzikálnych vlastností dreva.

Vzniknuté prasknutia nemajú vplyv na užívateľské vlastnosti a životnosť výrobku.

Dziękujemy za zakup produktów naszej firmy.

Gratulujemy i dziękujemy za okazane nam zaufanie.

Produkty wykonane są według najnowszych technologii połączonych z tradycją.

Wykorzystanie materiałów wysokiej jakości pozwala na wieloletnie, niezawodne użytkowanie.

Niniejszy dokument zawiera:

- warunki gwarancji,
- instrukcję montażu produktu.

Warunki gwarancji:

Gwarant zapewnia Kupującemu wysoką jakość produktów, pod warunkiem prawidłowego ich zamontowania i użytkowania w/g niniejszej instrukcji oraz z zachowaniem opisanych poniżej zasad użytkowania.

1. Niezwykle istotną kwestią w montażu produktu, jest dobre przygotowanie podłoża - poprzez wypoziomowanie go.

W przypadku niewłaściwego wypoziomowania podłoża skutki mogą być następujące:

- niedomykanie się drzwi,
- powstawanie prześwitów pomiędzy deskami,
- wypaczenie okna lub drzwi.

2. Z uwagi na fakt, że sprzedawane przez nas produkty najczęściej występują w postaci surowej/naturalnej, producent zaleca impregnację produktów ogólnodostępnymi środkami przeznaczonymi do tego celu.

3. Roszczenia klienta wynikające z gwarancji uznane zostaną wyłącznie na podstawie oryginału rachunku zawierającego datę zakupu oraz oryginalnej etykiety z wyrobu zawierającą wyraźną datą

produkcji. Obsługiwane będą reklamacje gdzie wada będzie zgłoszona bezpośrednio w momencie powstania.

4. O przyjęciu reklamacji do realizacji lub też o uznaniu reklamacji za nieuzasadnioną Kupujący będzie powiadomiony przez Producenta lub Sprzedawcę w terminie:

- czternastu dni od czasu wpłynięcia zgłoszenia reklamacyjnego,
- w przypadku stwierdzenia nieuzasadnionej reklamacji klient pokrywa jej koszty,
- gdy wada stanowiąca przedmiot zgłoszenia reklamacyjnego jest usuwalna, świadczenie gwarancyjne będzie zrealizowane poprzez naprawę gwarancyjną,
- termin usunięcia wady reklamacyjnej wynosi 21 dni od czasu wpłynięcia zgłoszenia.

5. W okresie zimowym należy oczyszczać dach z zalegającego śniegu!!!

Gwarancją producenta nie są objęte:

- Uszkodzenia wynikłe ze zdarzeń losowych lub innych okoliczności niezależnych od producenta.
- Uszkodzenia wynikłe przy przeróbkach wykonanych we własnym zakresie przez klienta przy użyciu narzędzi i elementów niewskazanych przez producenta.
- Uszkodzenia powstałe w wyniku niezgodnych z zalecanymi przez producenta zasadami użytkowania, konserwacji i przechowywania.
- Wady i uszkodzenia (z którymi klient zapoznał się przy odbiorze produktu) z powodu których obniżono cenę.
- Zamierzone przez producenta w pierwotnym różnicie w profilach, odcieniach kolorów wynikające z zaprojektowanych cech plastycznych i estetycznych wyrobu oraz cech charakterystycznych dla surowców, z których wykonano mebel.
- Uszkodzenia powstałe w wyniku naturalnego zużycia.
- Producent zastrzega sobie także prawa w zakresie dalszych badań i zmian technicznych produktu. Z tego względu mogą wystąpić drobne nieścisłości w opisach stanowiących instrukcję. Tego typu cechy produktu, nie stanowią podstawy do reklamacji. W razie problemów prosimy o kontakt z nami lub sprzedawcą. Z przyjemnością Państwu pomożemy. Ponadto - nie uznaje się za wady, zdrowych sęków oraz naturalnych mikropęknięć drewna, zachodzących podczas procesu użytkowania drewna, wywołanych wpływem zmiennych warunków atmosferycznych, w których użytkowany jest wyrób, a które wynikają z naturalnych właściwości fizycznych drewna.

Powstałe pęknięcia nie mają wpływu na walory użytkowe oraz trwałość wyrobu.

PL: Zasady wiercenia otworów na wkręty:

CZ: Podmínky pro vrtání otvorů pro vruty:

SK: Pokyny pre vrtanie otvorov pre skrutky:

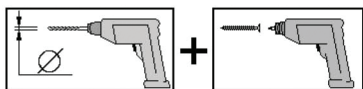

Wiertło	Wkręt
3	3,5
3	4,0
4	4,5
4	5,0
5	6,0
6	7,0
9	10,0

PL: Wykaz potrzebnych narzędzi:

CZ: Seznam nářadí:

SK: Zoznam potrebných nástrojov:

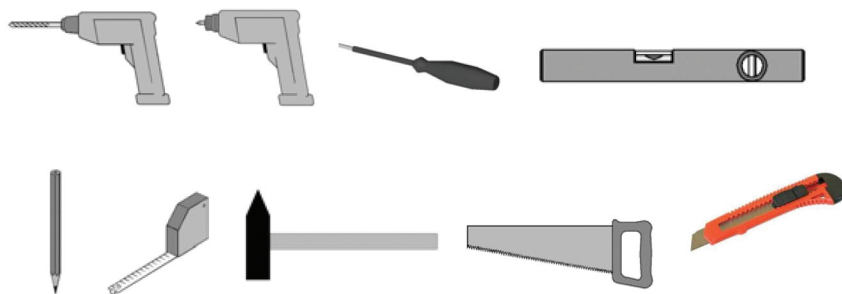







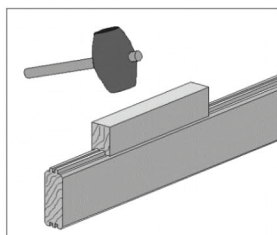

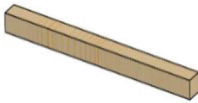
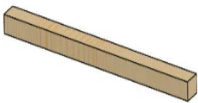

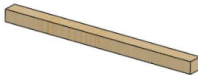



PL: Przy pomocy klocka montażowego dobijamy kolejno deski ścian. Nie należy dobijać desek bezpośrednio młotkiem, gdyż uszkodzi on pióro deski.







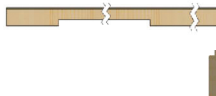
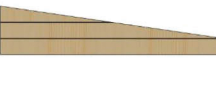

CZ: Pomocí montážního špalíku sesazujeme prkna, pro sesazování prken nepoužívejte na srážení kladivo na prkno ale pomocí montážního špalíku.

SK: Pomocou montážneho bloku pribíť postupne dosky stenového obloženia. Dosky nepribíjajte priamo kladivom, nakoľko by ste tým mohli poškodiť pero dosky.



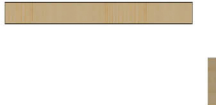

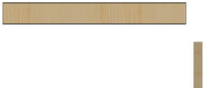



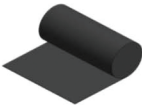

Pos		Land	Element	Quantity	Size
1		CZ	Trám rámu	2	40x60x2480
		SK	Nosník rámu		
		PL	Belka ramy		
2		CZ	Trám rámu	2	40x60x3360
		SK	Nosník rámu		
		PL	Belka ramy		
3		CZ	Lišta rámu	18	19x19x370
		SK	Lišta rámu		
		PL	Listwa ramy		
4		CZ	Montážní sloupek rohový, přední	2	40x40x1974
		SK	Rohový montážny stĺpik: predný		
		PL	Słupek montażowy narożnika		
5		CZ	Montážní sloupek rohový, přední	2	40x40x2200
		SK	Rohový montážny stĺpik: predný		
		PL	Słupek montażowy narożnika		
6		CZ	boční díl stěny	16	28x121x2500
		SK	Časť steny: bočná		
		PL	Element ściany: bok		
7		CZ	boční díl stěny	16	28x121x1715
		SK	Časť steny: bočná		
		PL	Element ściany: bok		
8		CZ	boční díl stěny	17	28x121x151
		SK	Časť steny: bočná		
		PL	Element ściany: bok		
9		CZ	boční díl stěny	2	28x61x2500
		SK	Časť steny: bočná		
		PL	Element ściany: bok		

Pos		Land	Element	Quantity	Size
10		CZ	Zadní díl stěny	1	28x61x3444
		SK	Časť steny: zadná		
		PL	Element ściany: tył		
11		CZ	Přední díl stěny	1	28x61x1573
		SK	Časť steny: predná,		
		PL	Element ściany: front,		
12		CZ	Přední díl stěny	1	28x61x498
		SK	Časť steny: predná,		
		PL	Element ściany: front,		
13		CZ	Zadní díl stěny	16	28x121x3444
		SK	Časť steny: zadná		
		PL	Element ściany: tył		
14		CZ	Zadní, přední díl stěny – bez péra	12	28x113x540
		SK	Časť steny: predná, zadná - bez pera		
		PL	Element ściany: front, tył - bez pióra		
15		CZ	Přední díl stěny	17	28x121x498
		SK	Časť steny: predná		
		PL	Element ściany: front		
16		CZ	Přední díl stěny	17	KARMNIK 1: A: 28x121x1573 KARMNIK 2: B: 28x121x712 C: 28x121x226
		SK	Časť steny: predná		
		PL	Element ściany: front		
17		CZ	Přední díl stěny - členité	1	28x121x3444
		SK	Časť steny: predná - členité		
		PL	Element ściany: front - wcięta		
18		CZ	Štítová zeď	1	28x339x2500
		SK	Štítová stena		
		PL	Ściana szczytowa		

Pos		Land	Element	Quantity	Size
19		CZ	Štítová zeď	1	28x339x2500
		SK	Štítová stena		
		PL	Ściana szczytowa		
20		CZ	Stojna žárubně	2	46x80x2058
		SK	Zvislá rohová lišta zárubne		
		PL	Ramiak pionowy futryny		
21		CZ	Horní díl zárubně	2	46x80x1297
		SK	Vodorovná rohová lišta zárubne		
		PL	Ramiak poziomy futryny		
22		CZ	Dvojité dveře	2	664x1960
		SK	Dvojité dvere L, P		
		PL	Drzwi podwójne L, P		
23		CZ	Site	1	664x1960
		SK	Site		
		PL	Witryna		
28		CZ	Krycí lišta zárubní - vodorovná	2	19x70x2052
		SK	Dverová krycia lišta - zvislá		
		PL	Listwa maskująca drzwiowa - pionowa L/P		
29		CZ	Krycí lišta zárubní - svislá	2	19x70x1300
		SK	Dverová krycia lišta - vodorovná		
		PL	Listwa maskująca drzwiowa - pozioma		
24		CZ	Krycí proužek - vodorovná	2	KARMNIK 1: 19x70x1960 KARMNIK 2: 19x70x1960
		SK	site krycia lišta - zvislá	4	
		PL	Listwa maskująca witryny - pionowa		
25		CZ	Krycí proužek - svislá	2	KARMNIK 1: 19x70x520 KARMNIK 2: 19x70x520
		SK	site krycia lišta - vodorovná	4	
		PL	Listwa maskująca witryny - pozioma		

Pos		Land	Element	Quantity	Size
26		CZ	Krycí proužek	2	19x96x2200
		SK	Krycia lišta		
		PL	Listwa maskująca		
27		CZ	Krycí proužek	2	19x96x1974
		SK	Krycia lišta		
		PL	Listwa maskująca		
28		CZ	Krycí proužek	2	19x70x2200
		SK	Krycia lišta		
		PL	Listwa maskująca		
29		CZ	Krycí proužek	2	19x70x1974
		SK	Krycia lišta		
		PL	Listwa maskująca		
30		CZ	Hřebenová deska	6	40x110x260
		SK	Hrebeňová doska		
		PL	Deska kalenicy		
31		CZ	Hřebenová deska	5	40x110x3030
		SK	Hrebeňová doska		
		PL	Deska kalenicy		
32		CZ	Deflektor větru vpředu, vzadu	4	19x146x2029
		SK	Predný zadný deflektor		
		PL	Owiewka front / tył		
33		CZ	Boční deflektor	2	19x146x3032
		SK	Bočný deflektor		
		PL	Owiewka boczna		
34		CZ	Střešní lišta	68	16x96x2010
		SK	Lišta: část strechy		
		PL	Listwa: element dachu		

Pos		Land	Element	Quantity	Size
35		CZ	závěs	6	
		SK	záves		
		PL	Zawias		
36		CZ	Klika	1	
		SK	Dverová kľučka		
		PL	Klamka drzwiowa		
37		CZ	Vložka zámku + klíč	1	
		SK	Zámková vložka + kľúč		
		PL	Wkładka do zamka + klucz		
38		CZ	petlice	2	
		SK	petlice		
		PL	Zasuwka		
41		CZ	Lepenka	20mb	
		SK	Asfaltový pás		
		PL	Papa		
42		CZ	Vrut	70	3,5x40
		SK	Skrutka		
		PL	Wkręt		
43		CZ	Vrut	360	3,5x50
		SK	Skrutka		
		PL	Wkręt		
44		CZ	Vrut	20	4x60
		SK	Skrutka		
		PL	Wkręt		
45		CZ	Vrut	150	4,5x70
		SK	Skrutka		
		PL	Wkręt		

Pos		Land	Element	Quantity	Size
48		CZ	Lepenkové hřebíky	100	
		SK	Pokrývačské klince		
		PL	Gwoździe papowe		
49		CZ	Hřebíky	150	2"
		SK	Klince		
		PL	Gwoździe		

Pos	Picture	Land	Element	Quantity	Size
1		CZ	trám rámu	5	40x60x2360
		SK	Nosník rámu		
		PL	Belka ramy		
2		CZ	Poklahové prkno	28	16x96x3440
		SK	Podlahová doska		
		PL	Deska podłogi		
3		CZ	Hřebík	400	
		SK	Klince		
		PL	Gwoździe		

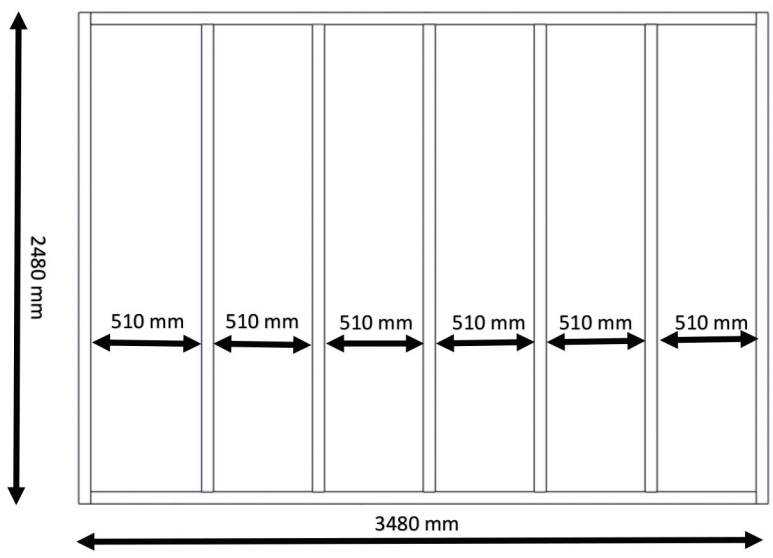
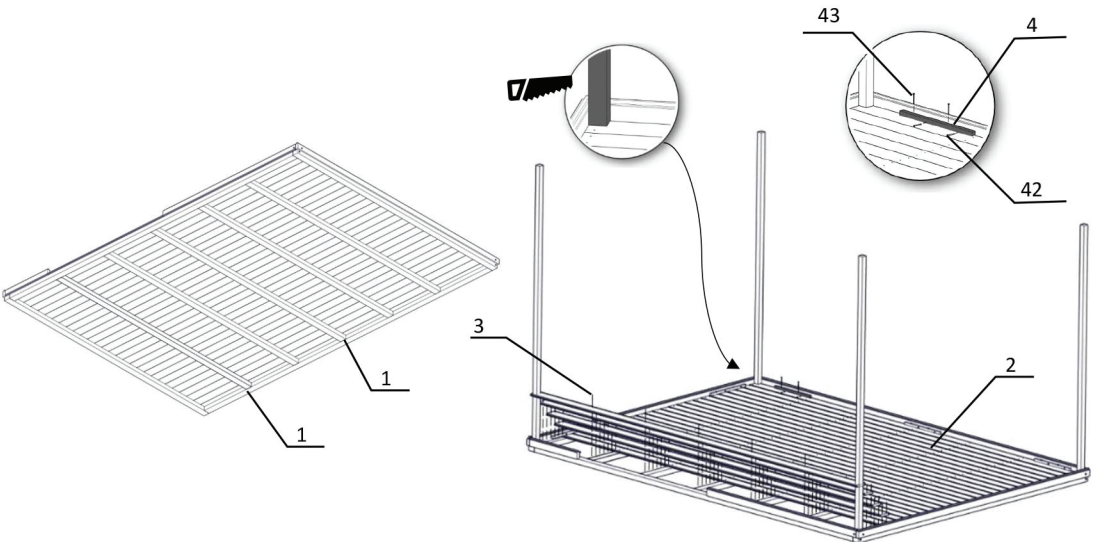

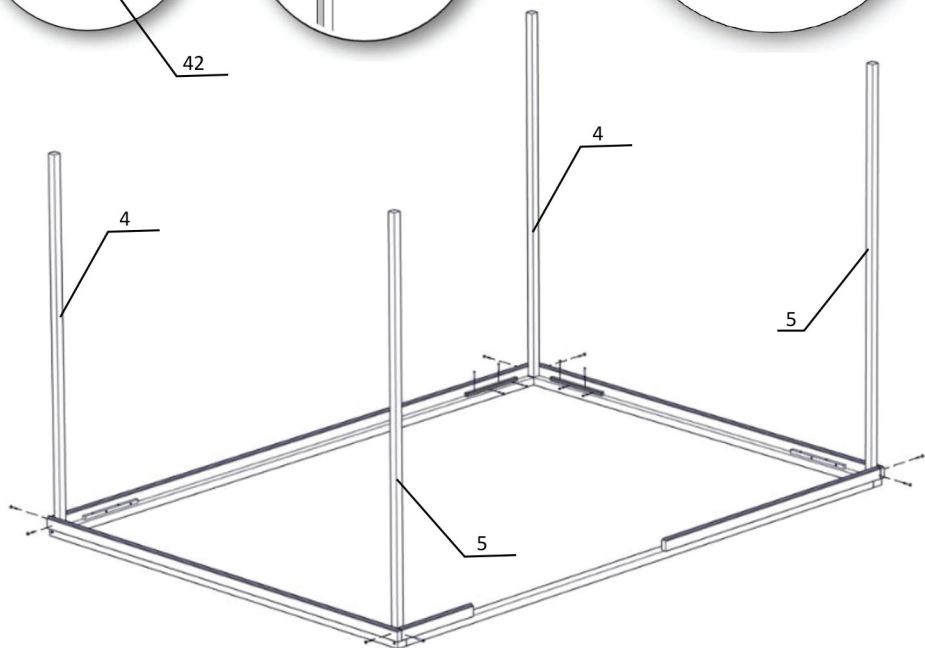
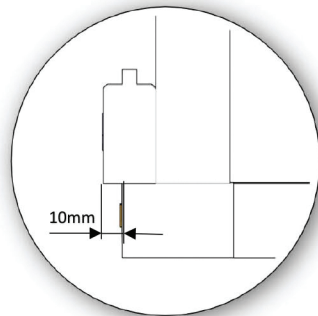
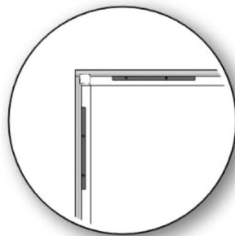
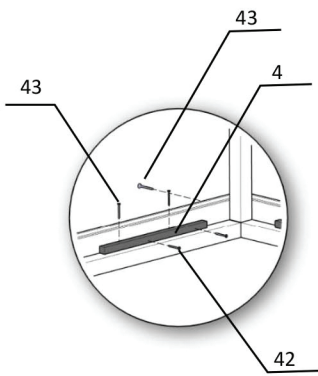
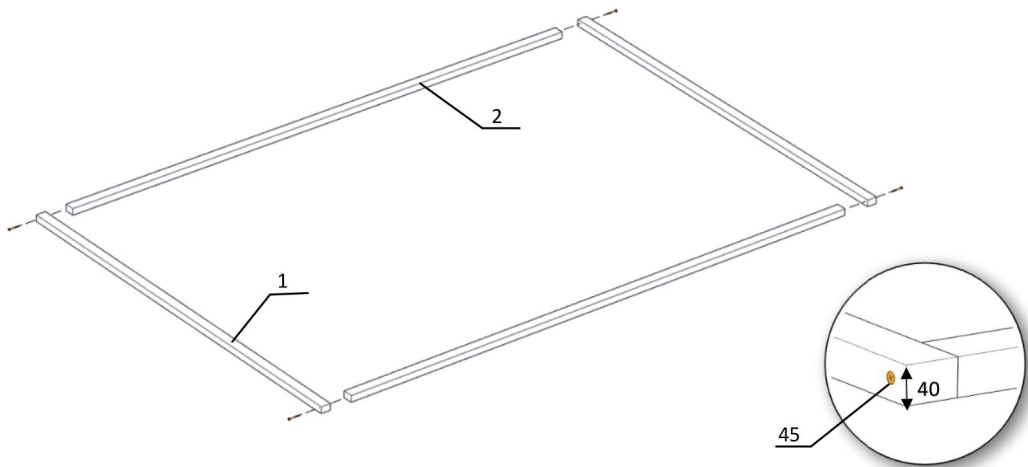

pravá strana / pravá strana / bok prawy

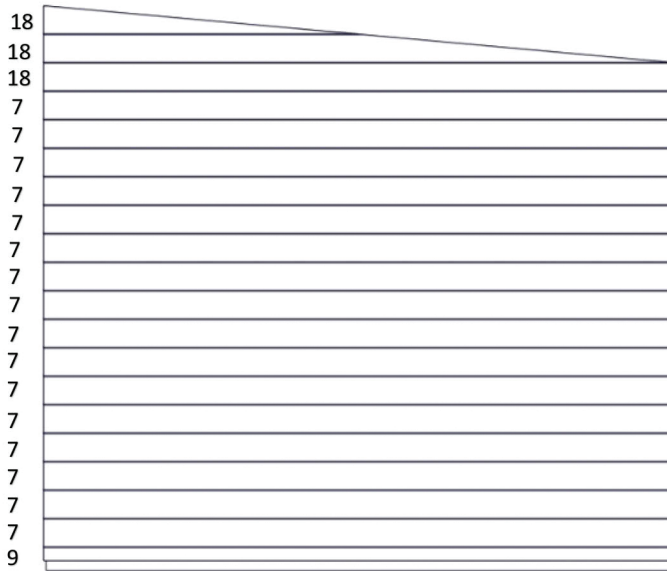

levé straně / na ľavej strane / bok lewy

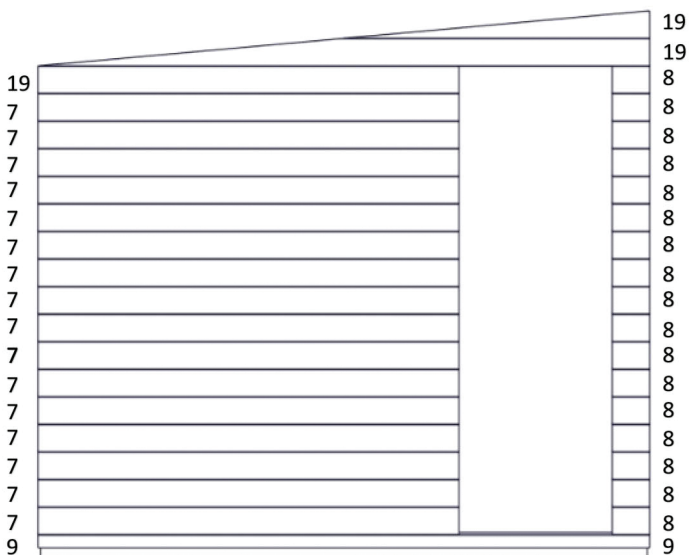

zadní / zadné / tyň

14					
16					
16					
16					
16					
16					
16					
16					
16					
16					
16					
16					
16					
16					
16					
16					
16					
16					
16					
10					

přední / predné/ front – Karmník 1

14					
17					
15					16a
15					16a
15					16a
15					16a
15					16a
15					16a
15					16a
15					16a
15					16a
15					16a
15					16a
15					16a
15					16a
15					16a
15					16a
15					16a
15					16a
15					16a
15					16a
12					11

přední / predné/ front - Karmnik 2

14							
17							
15			16c				16b
15			16c				16b
15			16c				16b
15			16c				16b
15			16c				16b
15			16c				16b
15			16c				16b
15			16c				16b
15			16c				16b
15			16c				16b
15			16c				16b
15			16c				16b
15			16c				16b
15			16c				16b
15			16c				16b
15			16c				16b
15			16c				16b
15			16c				16b
15			16c				16b
15			16c				16b
12							11

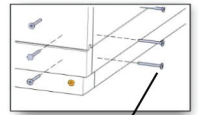
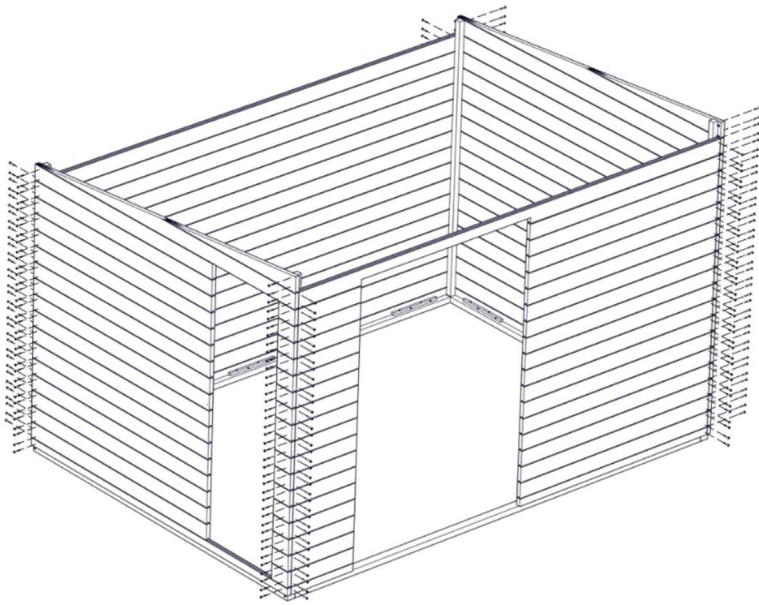

5

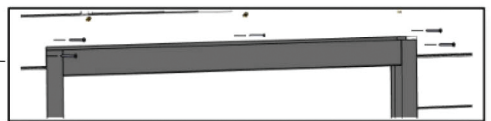
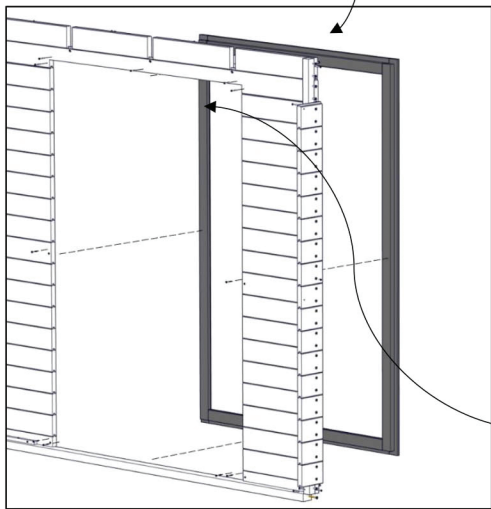
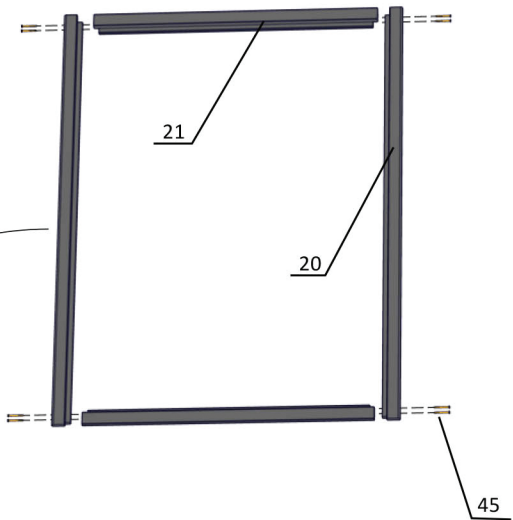

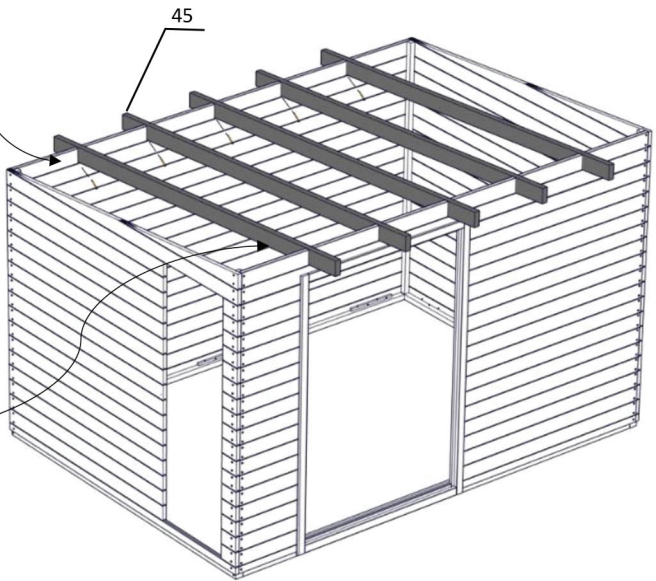
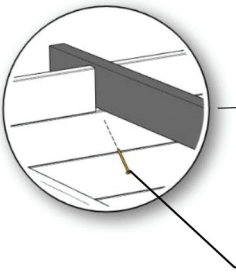
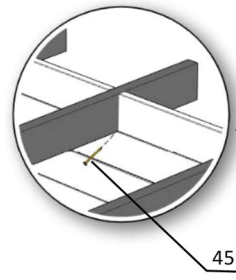
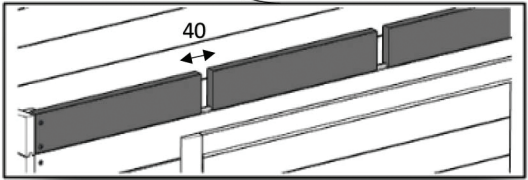
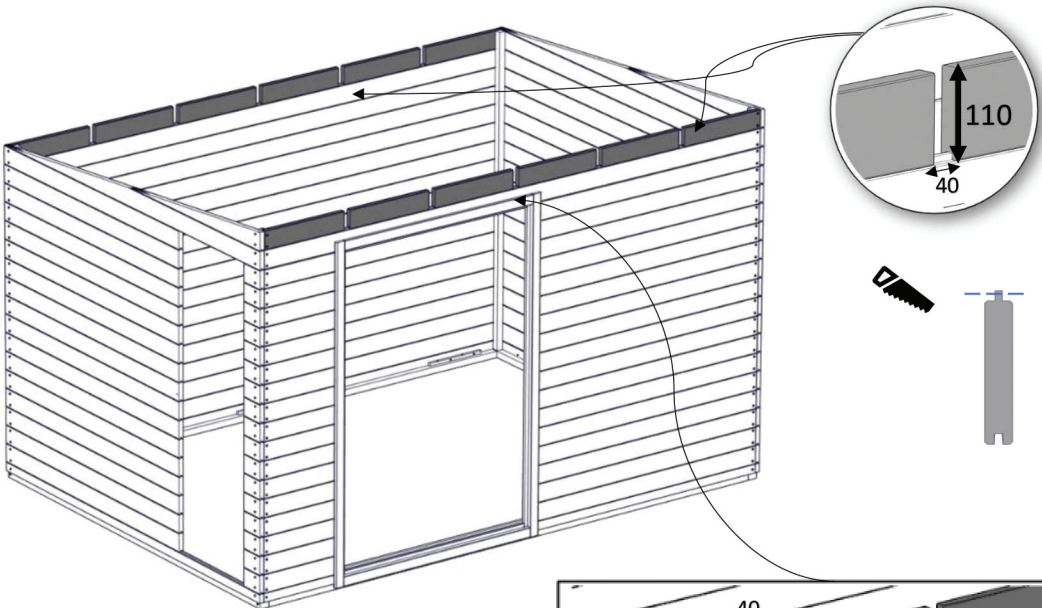

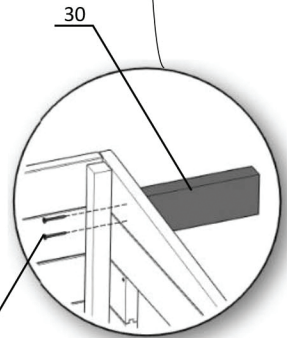
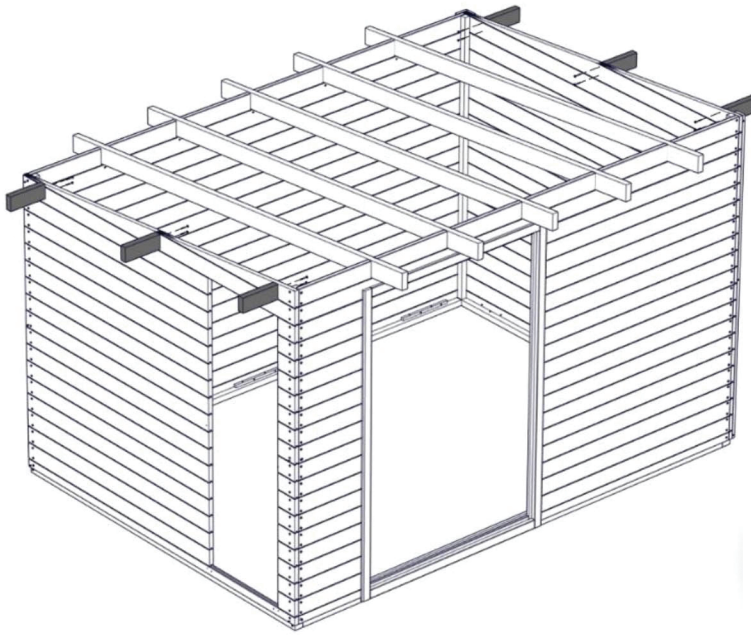

44

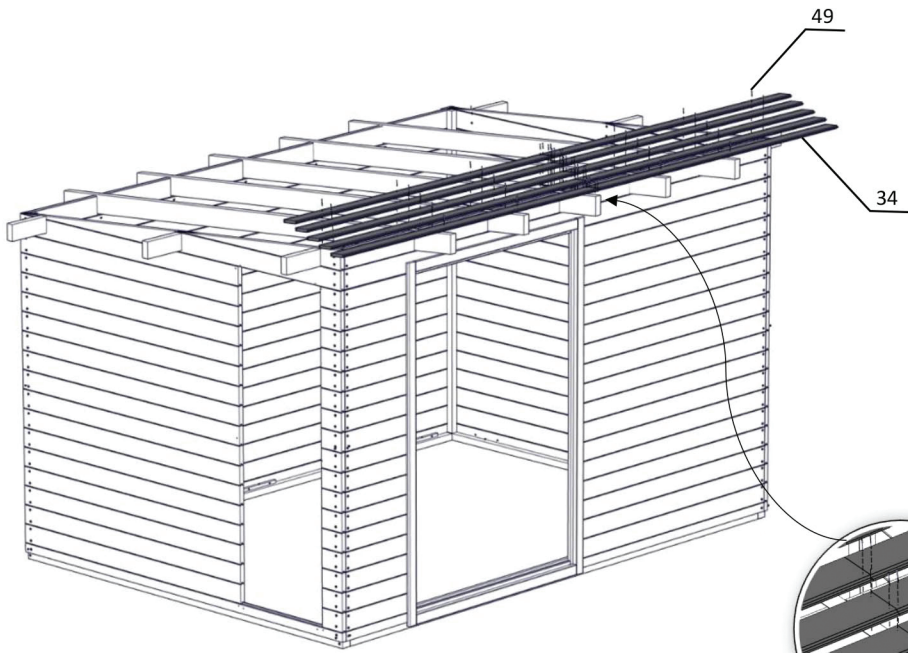

49

34

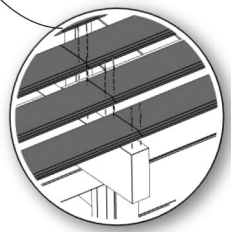

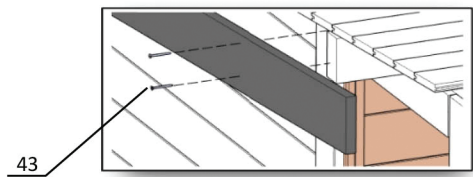
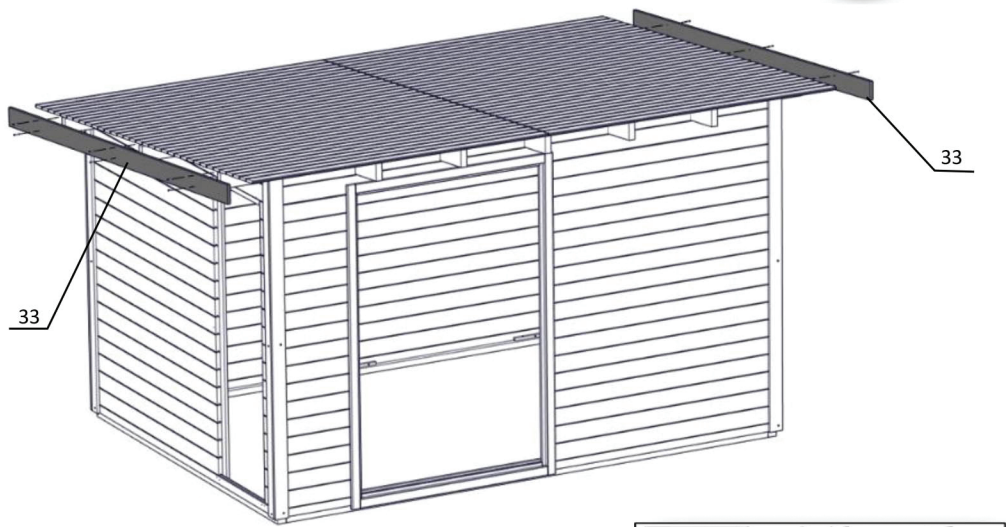
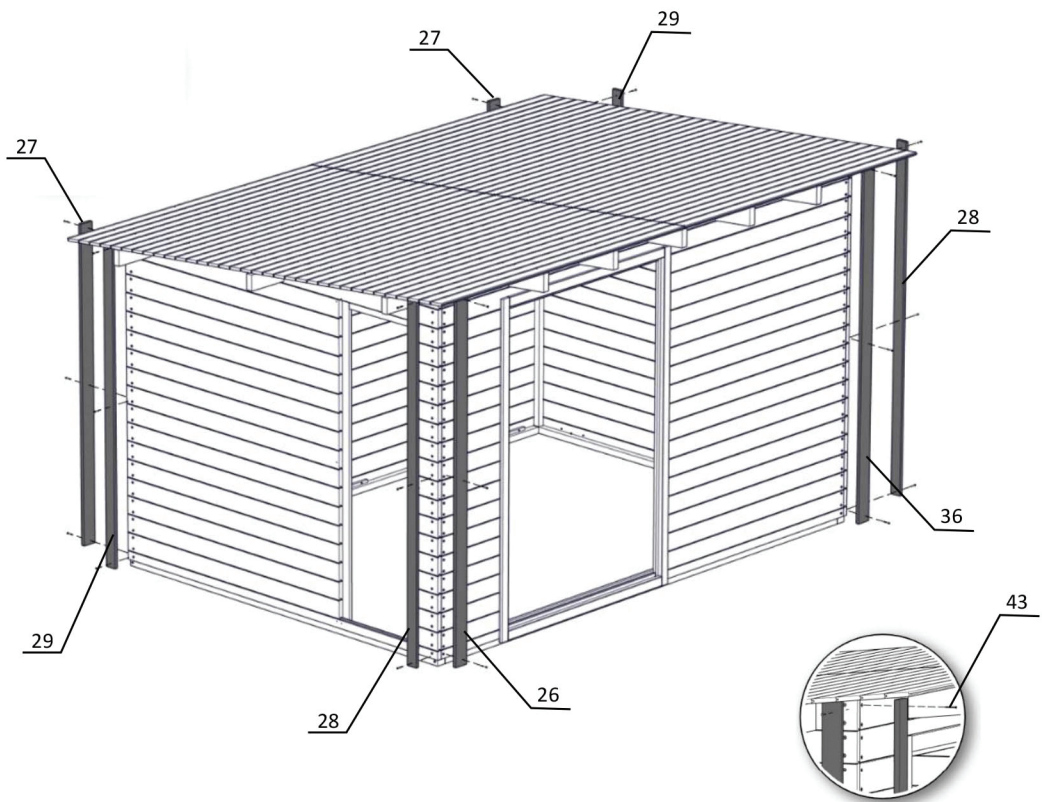

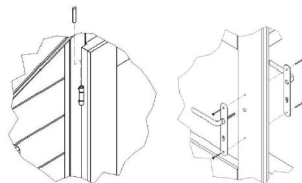
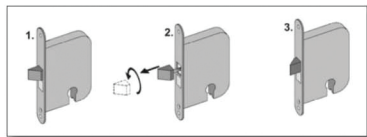
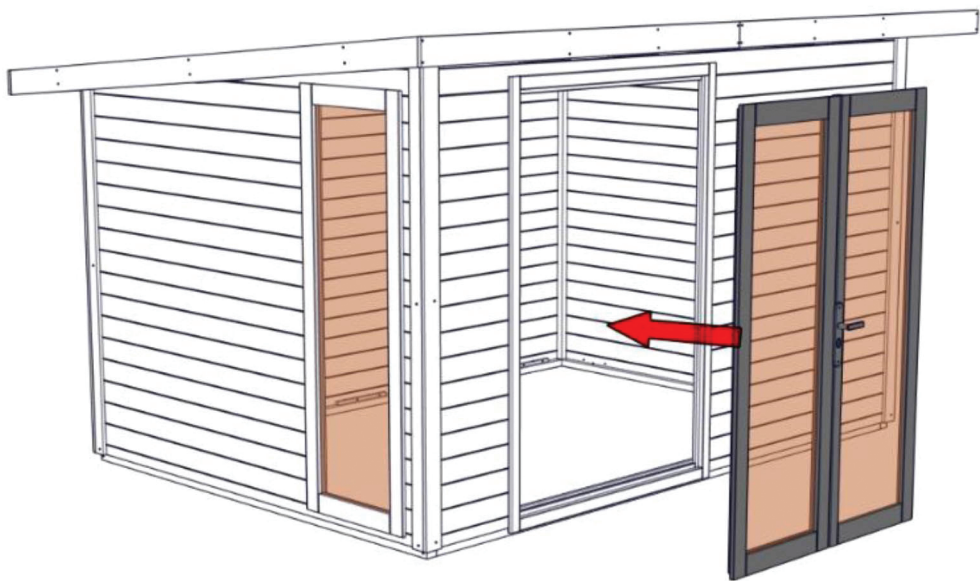
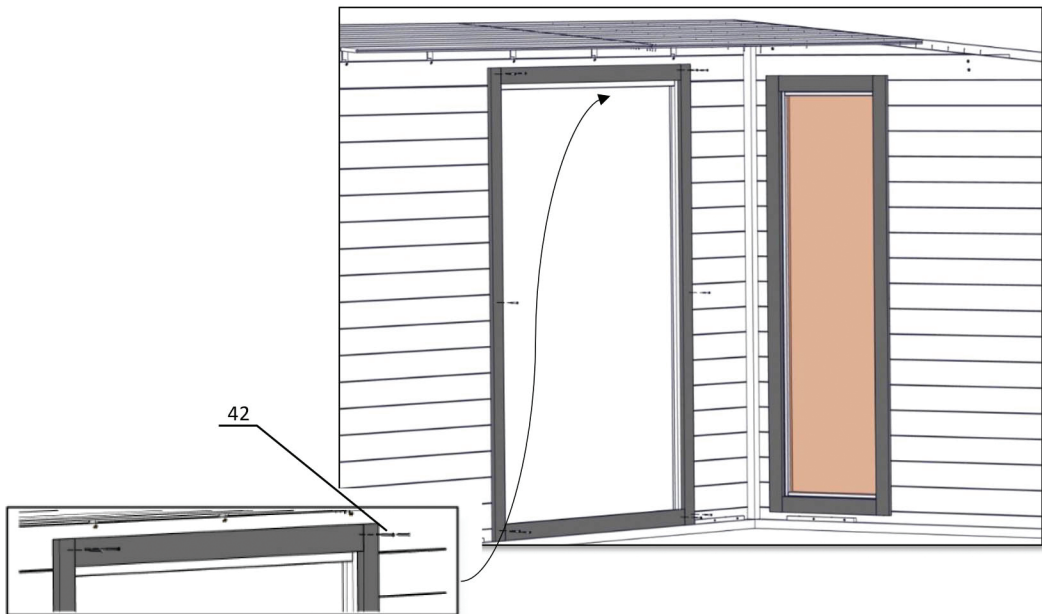

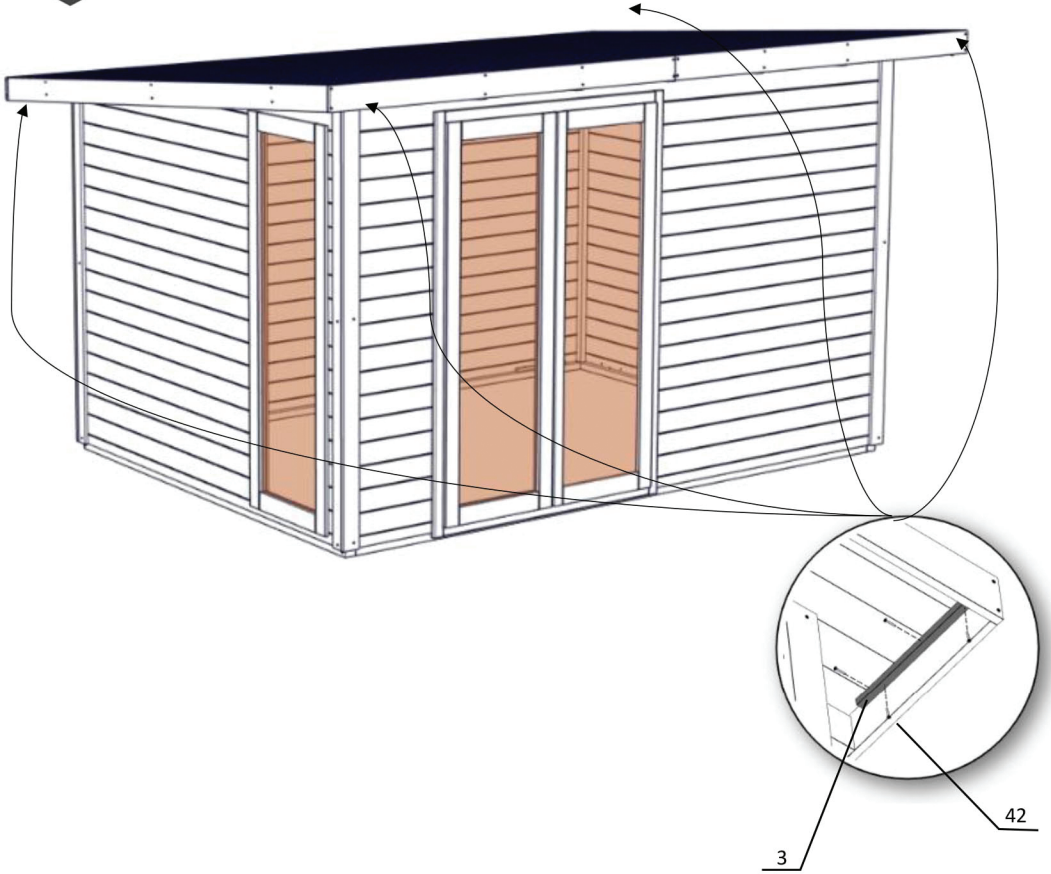
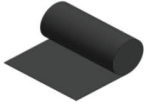

3 42

