

# Domek MAX

(4x3 m z przedłużonym dachem)

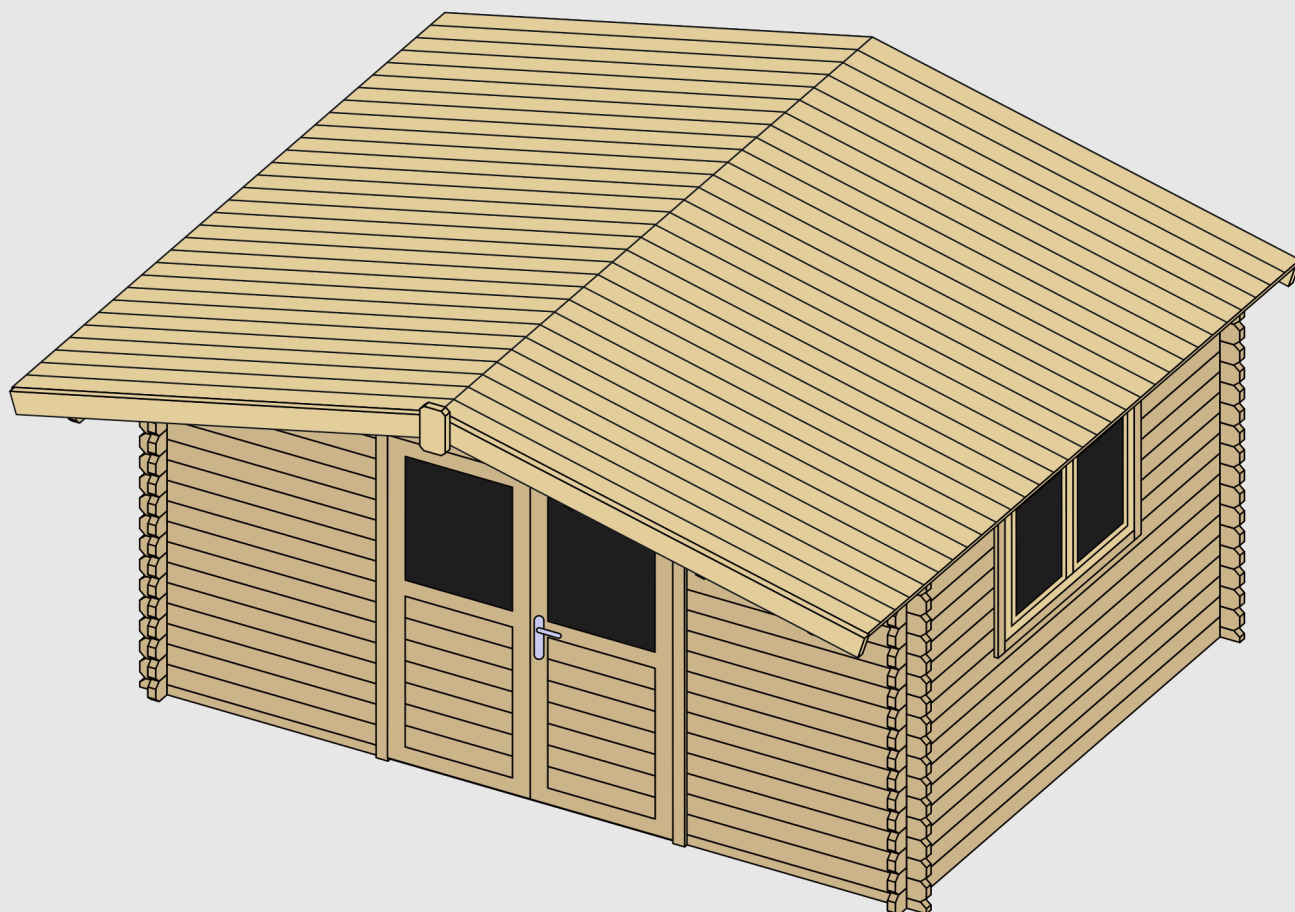

## INSTRUKCJA MONTAŻU

NÁVOD K MONTÁŽI  
NÁVOD NA MONTÁŽ  
TELEPÍTÉSI UTASÍTÁSOK

## Szanowny kliencie,

dziękujemy za zakup naszego produktu. Mamy nadzieję, że będą Państwo zadowoleni oraz, że spełni on Państwa oczekiwania.

Zakupiony produkt przeznaczony jest do użytku prywatnego.

Produkt wykonany jest z drewna świerkowego pochodzenia naturalnego. Należy pamiętać, że na drewno jako surowiec naturalny, mają wpływ panujące warunki atmosferyczne. Dlatego istotnym jest, do momentu montażu, jak i podczas przechowywania produktu w miejscu suchym, bez bezpośredniego kontaktu z ziemią.

Produkt dostarczany jest w postaci naturalnej, surowej, tak więc zaleca się impregnację produktu ogólnodostępnymi środkami dostępnymi na rynku.

**Bardzo istotną sprawą jest też odpowiednie wypoziomowanie podłoża przed rozpoczęciem montażu.**

### **Warunki gwarancji:**

- gwarancja jest ważna od dnia zakupu i obejmuje produkt w okresie 2 lat od dnia zakupu,
- gwarancja obejmuje wszystkie wady produkcyjne lub materiałowe i ogranicza się wyłącznie do naprawy lub wymiany wadliwego elementu,
- o przyjęciu reklamacji bądź jej odmowie Kupujący zostanie powiadomiony w terminie 7 dni,
- termin usunięcia reklamowanej wady wynosi 21 dni od dnia zgłoszenia reklamacji przez Kupującego.

### **Gwarancja nie obejmuje:**

- właściwości drewna jako materiału naturalnego: słoje w drewnie, odbarwienia spowodowane różnicami struktury drewna, szczeliny, małe pęknięcia spowodowane wyschnięciem( nie mają wpływu na jakość produktu), wygięcia drewna, odkształcenia które mogą zostać zmontowane, pęcherze żywiczne, wszelkie naturalne zmiany drewna,
- uszkodzenia powstałe w wyniku niewłaściwego przechowywania, użytkowania, impregnacji i konserwacji drewna,
- uszkodzenia powstałe poprzez własną interwencję Klienta w wygląd domku, przeróbki we własnym zakresie oraz użytkowanie narzędzi nie wskazanych przez producenta,
- uszkodzenia powstałe przez niewłaściwe wypoziomowanie podłoża, przygotowanie podstawy, wykonanie fundamentu,

## Vážení zákazníci,

ďakujeme vám, že ste si zakúpili náš produkt. Dúfame, že budete s produktom spokojný a splní vaše očakávania.

Zakúpený produkt je určený na súkromné použitie.

Výrobok je vyrobený zo smrekového dreva prírodného pôvodu. Pamätajte, že drevo ako prírodnú surovinu ovplyvňujú prevládajúce poveternostné podmienky. Preto je dôležité, aby do momentu montáže aj počas montáže skladovať produkt na suchom mieste, bez priameho kontaktu so zemou.

Výrobok sa dodáva v prírodnej surovej forme, preto sa odporúča produkt impregnovat' všeobecne dostupnými prostriedkami na trhu.

## Veľmi dôležitou vecou pred začiatkom montáže je vyrovnať povrch.

### Záručné podmienky:

- záruka je platná od dátumu zakúpenia a vzťahuje sa na výrobok po dobu 2 rokov od dátumu zakúpenia,
- záruka sa vzťahuje na všetky výrobné alebo materiálne chyby a je obmedzená len na opravu alebo výmenu chybného prvku,
- kupujúci bude upovedomený do 7 dní o prijatí alebo zamietnutí reklamácie,
- lehota na odstránenie reklamovanej vady je 21 dní odo dňa nahlásenia reklamácie Kupujúcim.

### Záruka sa nevzťahuje na:

- vlastnosti dreva ako prírodného materiálu: štruktúru dreva, zmeny farby spôsobené rozdielmi v štruktúre dreva, trhliny, malé prasknutia zapríčinené vyschnutím (neovplyvňujú kvalitu produktu), ohýbanie dreva, deformácie, ktoré sa dajú zmontovať, pluzgiere zo živice, všetky zmeny prírodného dreva,
- poškodenie v dôsledku nesprávneho skladovania, používania alebo impregnácie a údržby dreva,
- škody spôsobené vlastným zásahom zákazníka do vzhľadu domu, vlastné prerábanie a použitie prístrojov, ktoré nie sú špecifikované výrobcom,
- poškodenie spôsobené nesprávnym vyrovnaním povrchu, prípravu a zhotovenie základov,

## Vážený zákazníku,

děkujeme za nákup našeho výrobku. Doufáme, že s ním budete spokojeni, a že splní Vaše očekávání.

Zakoupený výrobek je určen pro soukromé použití.

Výrobek je vyroben ze smrkového dřeva přírodního původu. Pamatujte na to, že dřevo je přírodní surovina a je ovlivněno převládajícími povětrnostními podmínkami. Proto je důležité, aby byl výrobek do doby montáže a během ní uložen na suchém místě, bez přímého kontaktu se zemí.

Výrobek je dodáván v přírodní neošetřené podobě, a proto se doporučuje výrobek naimpregnovat obecně dostupnými přípravky na trhu.

**Velmi důležitou věcí před zahájením montáže je také správné vyrovnaní podloží.**

### **Záruční podmínky:**

- záruka platí od data nákupu a vztahuje se na výrobek po dobu 2 let od data nákupu.
- záruka se vztahuje na všechny výrobní nebo materiálové vady a je omezena pouze na opravu nebo výměnu vadné součásti.
- o uznání nebo zamítnutí reklamace bude Kupující informován do 7 dnů. Lhůta pro odstranění reklamované vady je 21 dnů ode dne nahlášení reklamace Kupujícím.

### **Záruka se nevztahuje na:**

- vlastnosti dřeva jako přírodního materiálu: letokruhy v dřevu, změny zbarvení způsobené rozdíly ve struktuře dřeva, štěrby, drobné trhliny způsobené vysycháním (neovlivňují kvalitu výrobku), prohyby dřeva, deformace, které mohou být smontovány, smolníky, jakékoli přírodní změny dřeva,
- poškození vzniklá nesprávným skladováním, používáním, impregnací a údržbou dřeva,
- poškození způsobená vlastním zásahem Zákazníka do vzhledu domečku, úpravami provedenými ve vlastním rozsahu a použitím nástrojů, které nejsou specifikovány výrobcem,
- poškození způsobená nesprávným vyrovnaním podloží, přípravou základny, zhotovením základů.



## Tisztelet Vevőnk,

Köszönjük a termékünk vásárlását. Reméljük, hogy a termékkel elégedett lesz és az teljesíteni fogja az elvárásait.

A vásárolt termék magánhasználatra szolgál.

A termék természetes eredetű lucfenyőfából készült. Megjegyzendő, hogy a fára mint természetes anyagra hatással vannak az időjárási viszonyok. Ezért lényeges, hogy a szerelés megkezdéséig, valamint a száraz helyen történő tárolás során a termék földdel közvetlenül ne érintkezzen.

A termék természetes, nyers formában kerül kiszállításra, így javasolt az impregnálása a piacon általánosan kapható impregnálószerrel felhasználásával.

## Nagyon fontos kérdés az alapzat megfelelő vízszintezése a szerelés megkezdése előtt.

### Jótállási feltételek:



- a termékre vonatkozó jótállás időtartama a vásárlás időpontjától számított 2 év,
- a jótállás minden gyártási- vagy anyaghibára terjed ki és kizárólag a hibás elem kijavítását vagy cseréjét foglalja magában,
- a reklamáció elfogadásáról vagy megtagadásáról a Vevő 7 napon belül értesül. A reklamáció tárgyát,
- képező hiba megszüntetésének határideje a reklamáció Vevő általi bejelentéstől számított 21 nap.



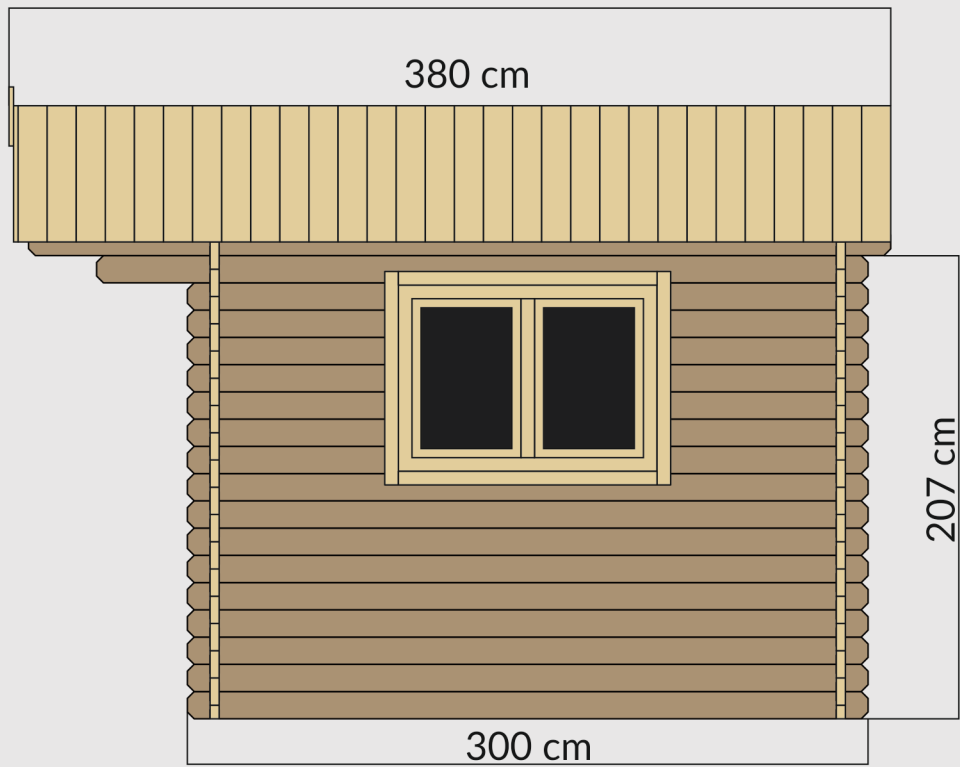
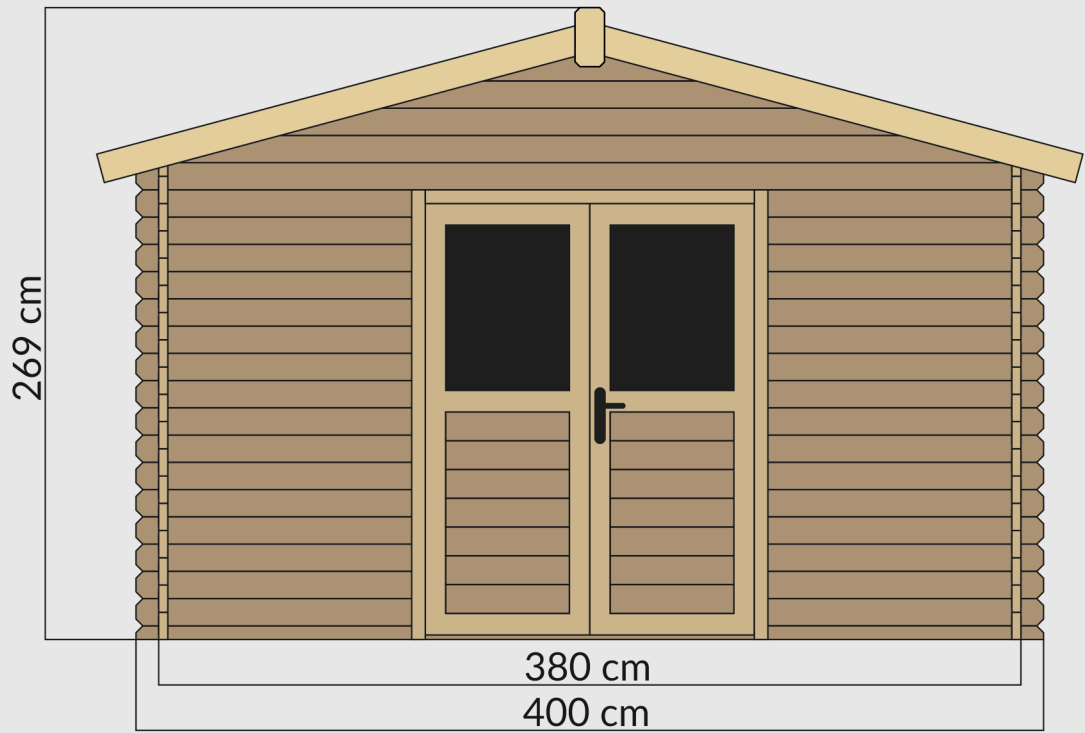

### A jótállás nem terjed ki az alábbiakra:

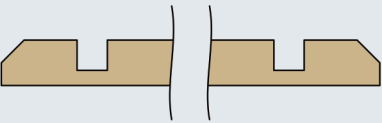
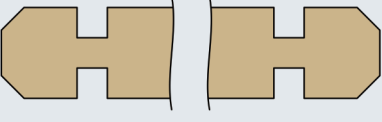
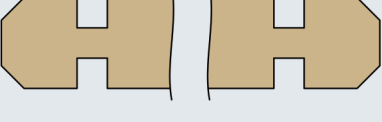

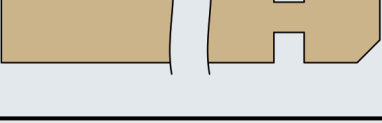
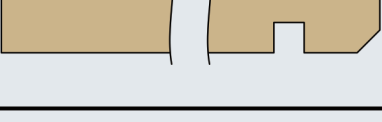
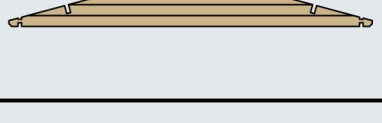
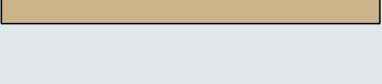

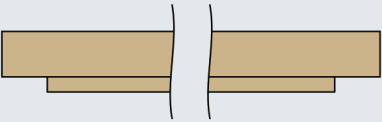
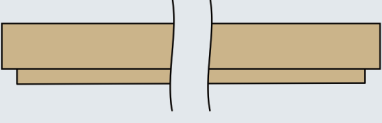
- a fa mint természetes anyag tulajdonságai: évgyűrűk a fában, a fa szövetszerkezeti eltéréseiből eredő elszíneződések, rések, száradásból eredő kis repedések (nem befolyásolják a termék minőségét), a szerelhető fa hajlása, deformálódása, gyanta buborékok, a fa minden egyéb természetes elváltozása,
- a fa nem megfelelő tárolásából, használatából, impregnálásából és karbantartásából adódó sérülések,
- a Vevőnek a ház küllemébe való beavatkozásából, saját körben végzett átalakításokból és nem a gyártó által előírt szerszámok használatából adódó sérülések,
- az alapzat nem megfelelő vízszintezéséből, a felület előkészítéséből és az alapok kivitelezéséből adódó sérülések.

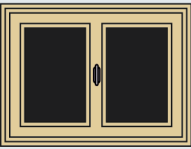
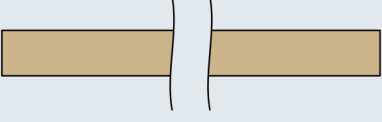
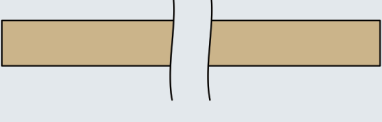
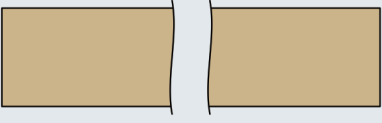

# SPIS ELEMENTÓW

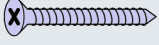
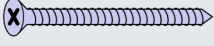
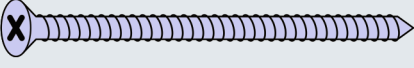
Pos	Picture	Lang	Name	Quantity	Size [mm]
D1		PL	Deska startowa domu	2	34x57x4000
		SK	Úvodná štartovacia doska		
		CZ	Domáci startovní deska		
		H	Kezdőláp		
D2		PL	Deska ściany pełnej A	25	34x120x3000
		SK	Plná nástenná doska A		
		CZ	Plná nástenná deska A		
		H	Teljes faldeszka A		
D3		PL	Deska ściany pełnej B	18	34x120x4000
		SK	Plná nástenná doska B		
		CZ	Plná nástenná deska B		
		H	Teljes faldeszka B		
D4		PL	Deska ściany z oknem	14	34x120x920
		SK	Nástenná doska s oknom		
		CZ	Nástenná deska s oknem		
		H	Fali tábla ablakkal		
D5		PL	Deska ściany z drzwiami	32	34x120x1230
		SK	Nástenná doska s dverami		
		CZ	Nástenná deska s dveřmi		
		H	Fali tábla ajtóval		
D6		PL	Murłata A	2	34x120x3300
		SK	Stenová doska A		
		CZ	Stěnová deska A		
		H	Fali lemez A		
D7		PL	Murłata B	2	34x120x3800
		SK	Stenová doska B		
		CZ	Stěnová deska B		
		H	Fali lemez B		
D8		PL	Szczyt	2	34x575x4000
		SK	Vrcholok		
		CZ	Vrcholek		
		H	Csúcs		
D9		PL	Krokiew	5	45x90x3800
		SK	Krokvu		
		CZ	Krokev		
		H	Szarufa		

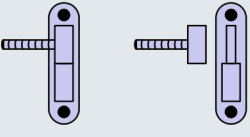
Pos	Picture	Lang	Name	Quantity	Size [mm]
D10		PL	Futryna drzwi A	2	70x80x1860
		SK	Rám dverí A		
		CZ	Rám dveří A		
		H	Ajtókeret A		
D11		PL	Futryna drzwi B	1	70x80x1510
		SK	Rám dverí B		
		CZ	Rám dveří B		
		H	Ajtókeret B		
D12		PL	Drzwi Podwójne	1	725x1800
		SK	Dvojité dvere		
		CZ	Dvojité dveře		
		H	Dupla ajtó		
D13		PL	Okno	1	1120x800
		SK	Okno		
		CZ	Okno		
		H	Ablak		
D14		PL	Listwa wykończeniowa A	4	18x90x980
		SK	Cielový pás A		
		CZ	Dokončovací pás A		
		H	Befejező szalag A		
D15		PL	Listwa wykończeniowa B	4	18x90x1070
		SK	Cielový pás B		
		CZ	Dokončovací pás B		
		H	Befejező szalag B		
D16		PL	Deska Dachowa	60	18x130x2200
		CZ	Střešná deska		
		PL	Střešní deska		
		H	Tető deszka		
D17		PL	Listwa czołowa	2	18x130x2250
		SK	Predný pás		
		CZ	Přední pás		
		H	Elülső csík		
D18		PL	Element dekoracyjny	1	18x130x260
		SK	Dekoratívny prvok		
		CZ	Dekorativní prvek		
		H	Dekoratív elem		

Pos	Picture	Lang	Name	Quantity	Size [mm]
W1		PL	Wkręt 1	260	4x50
		SK	Strutka 1		
		CZ	Vrut 1		
		H	Csavar 1		
W2		PL	Wkręt 2	14	4x70
		SK	Strutka 2		
		CZ	Vrut 2		
		H	Csavar 2		
W3		PL	Wkręt 3	4	6x140
		SK	Strutka 3		
		CZ	Vrut 3		
		H	Csavar 3		
G1		PL	Gwoździe	500	4x55
		SK	Klince		
		CZ	Hřebíky		
		H	Körmök		
Z1		PL	Zawias drzwiowy	6	-
		SK	dverový záves		
		CZ	dveřní závěs		
		H	ajtó zsanér		
Z2		PL	Zamek do drzwi	1	-
		SK	zámok dverí		
		CZ	zámek dveří		
		H	ajtó zár		
Z3		PL	Klamka do Drzwi	1	-
		SK	kľučka dverí		
		CZ	klika dveří		
		H	ajtó fogantyú		

## POTRZEBNE NARZĘDZIA:

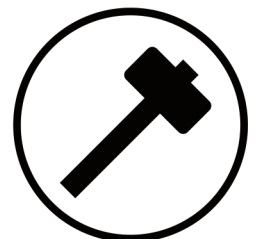
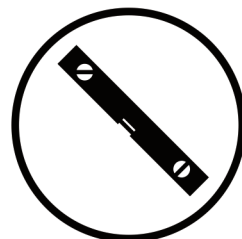
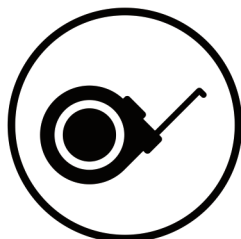
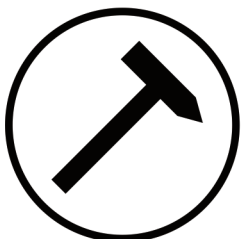



# MONTAŽ ŠCIAN DOMU

I

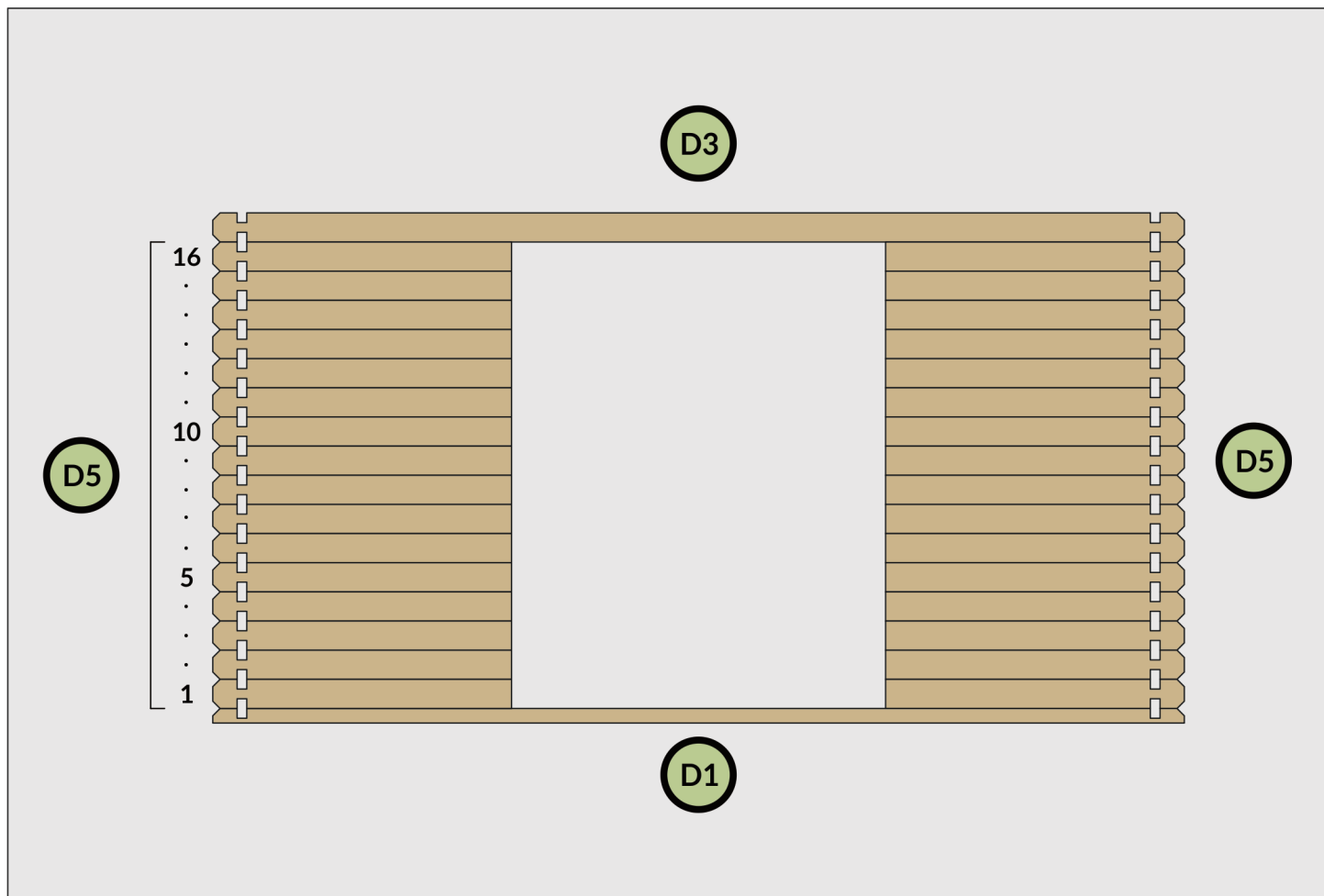
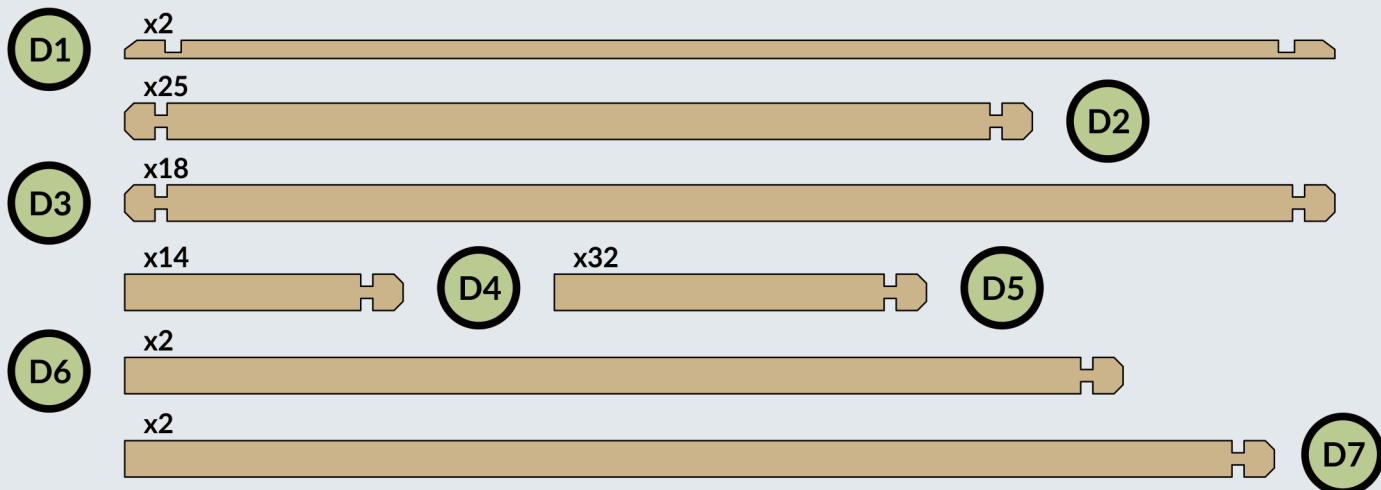

D3

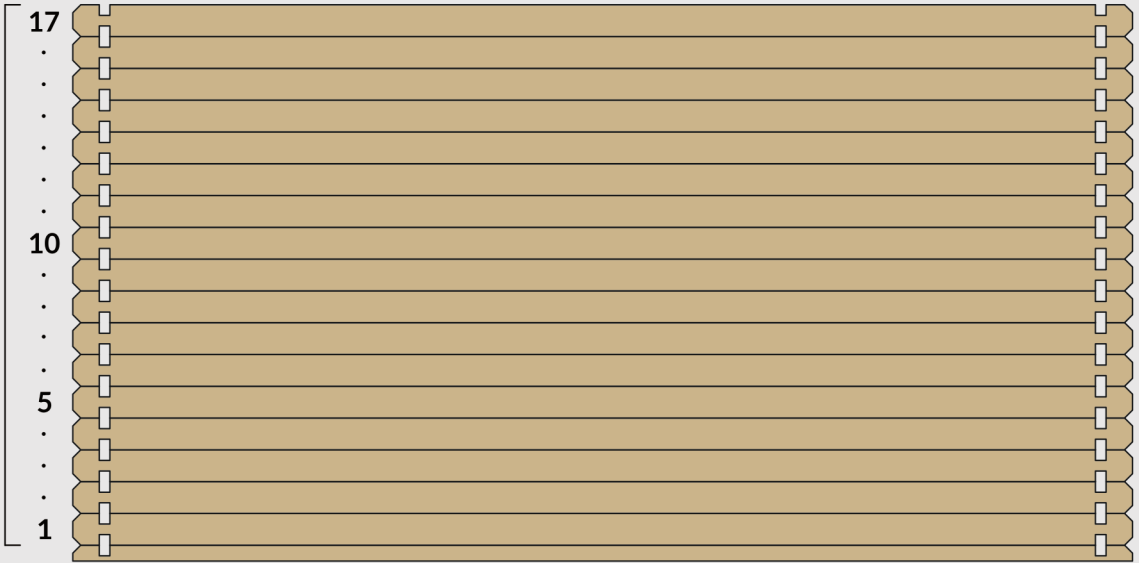

D1

D7

D4

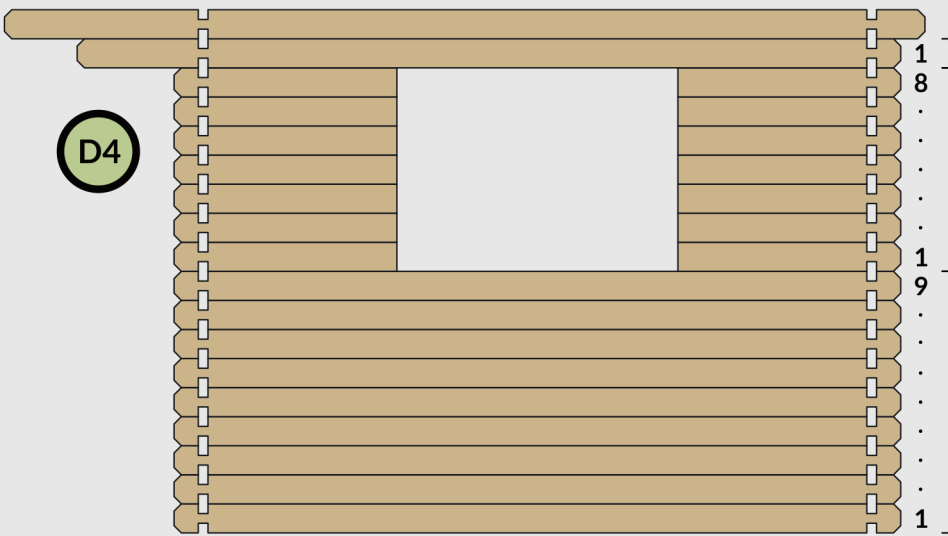

D6

D4

D2

D7

D6

D2

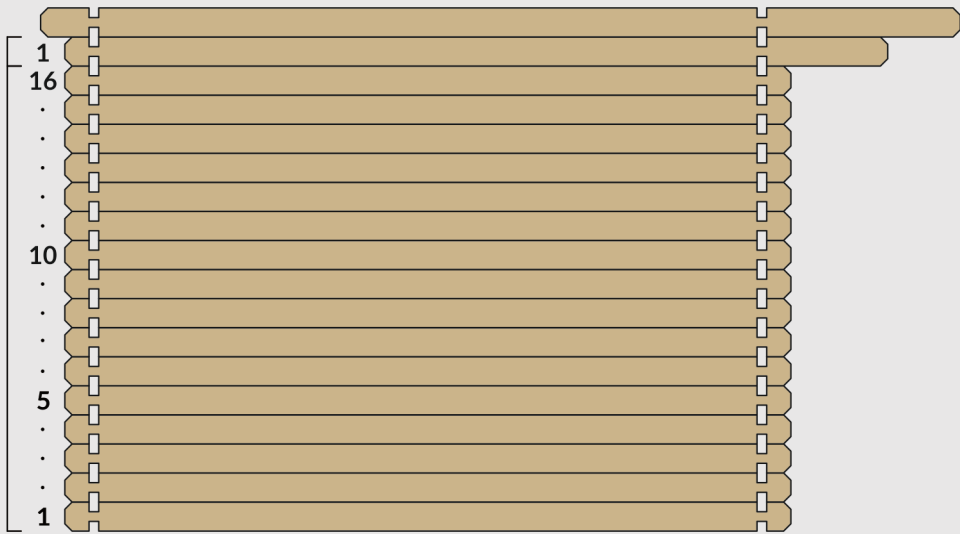

D1

D1

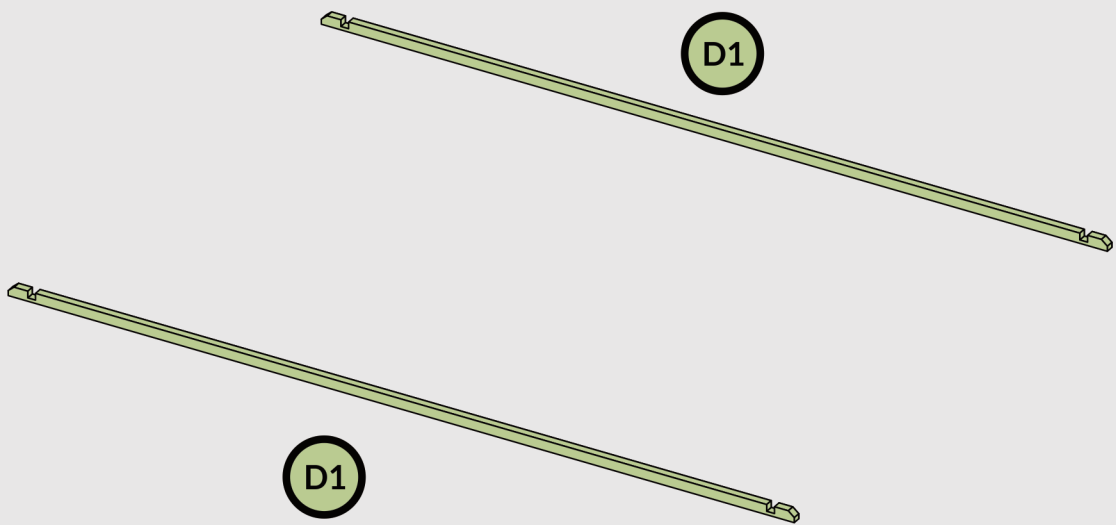

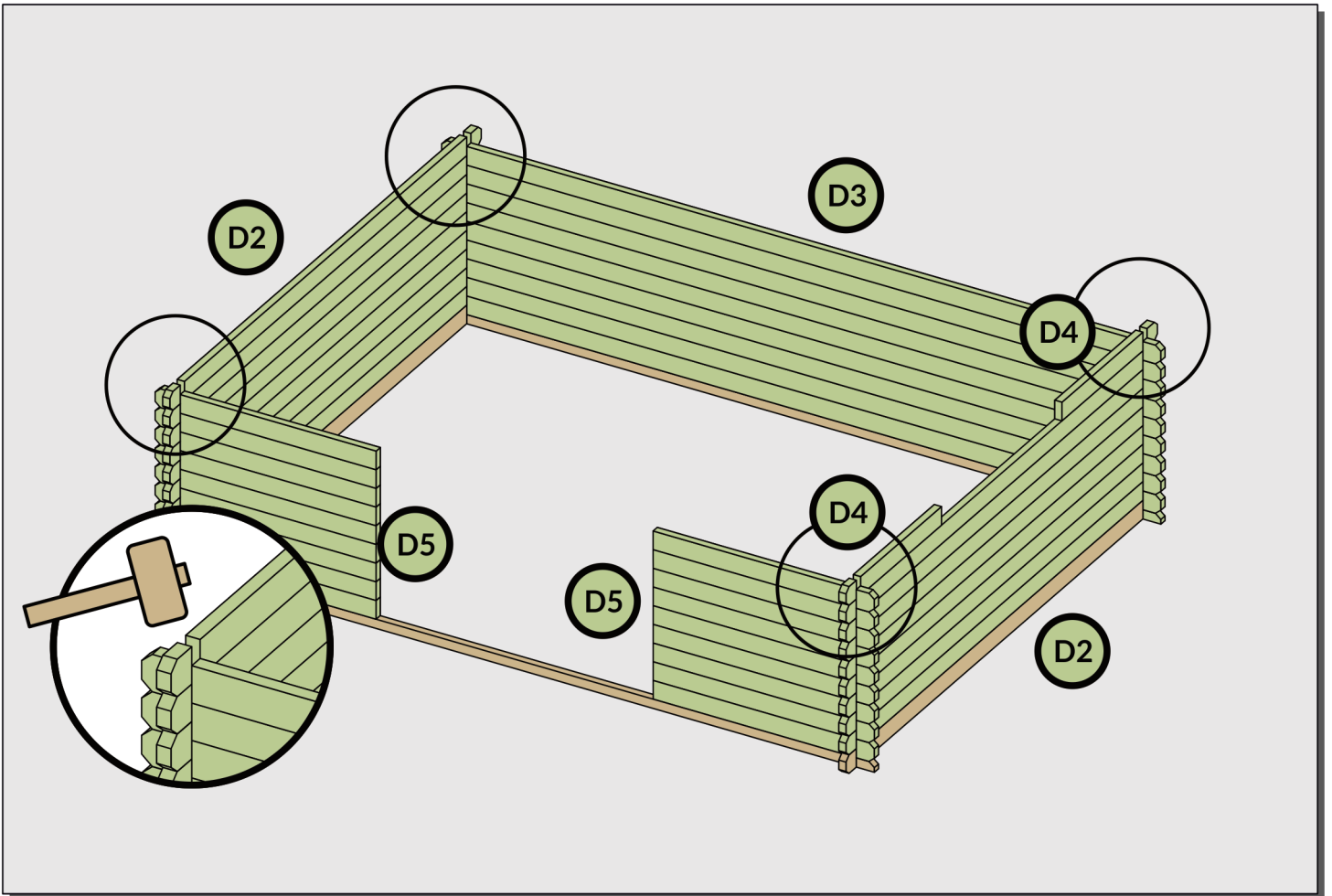
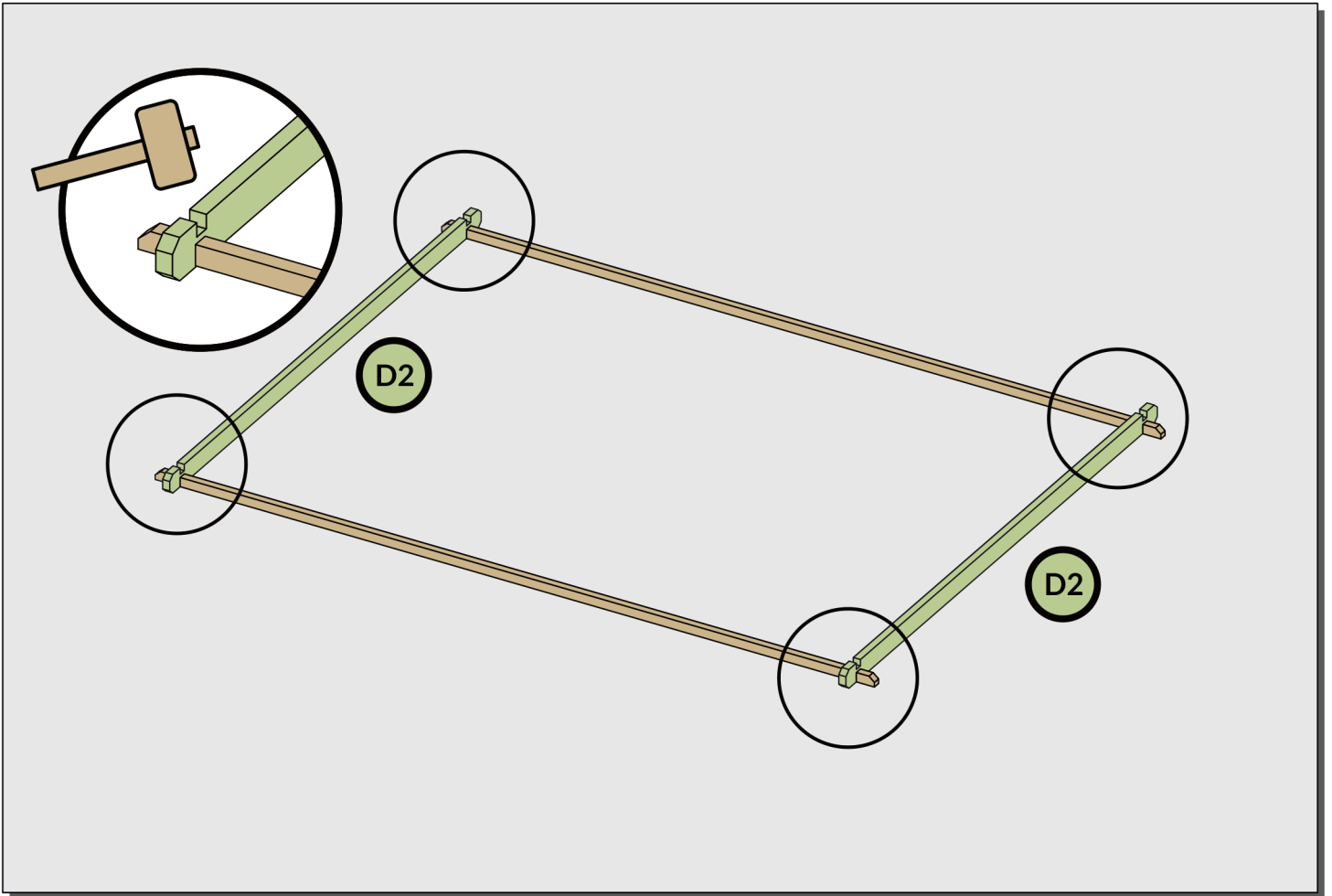

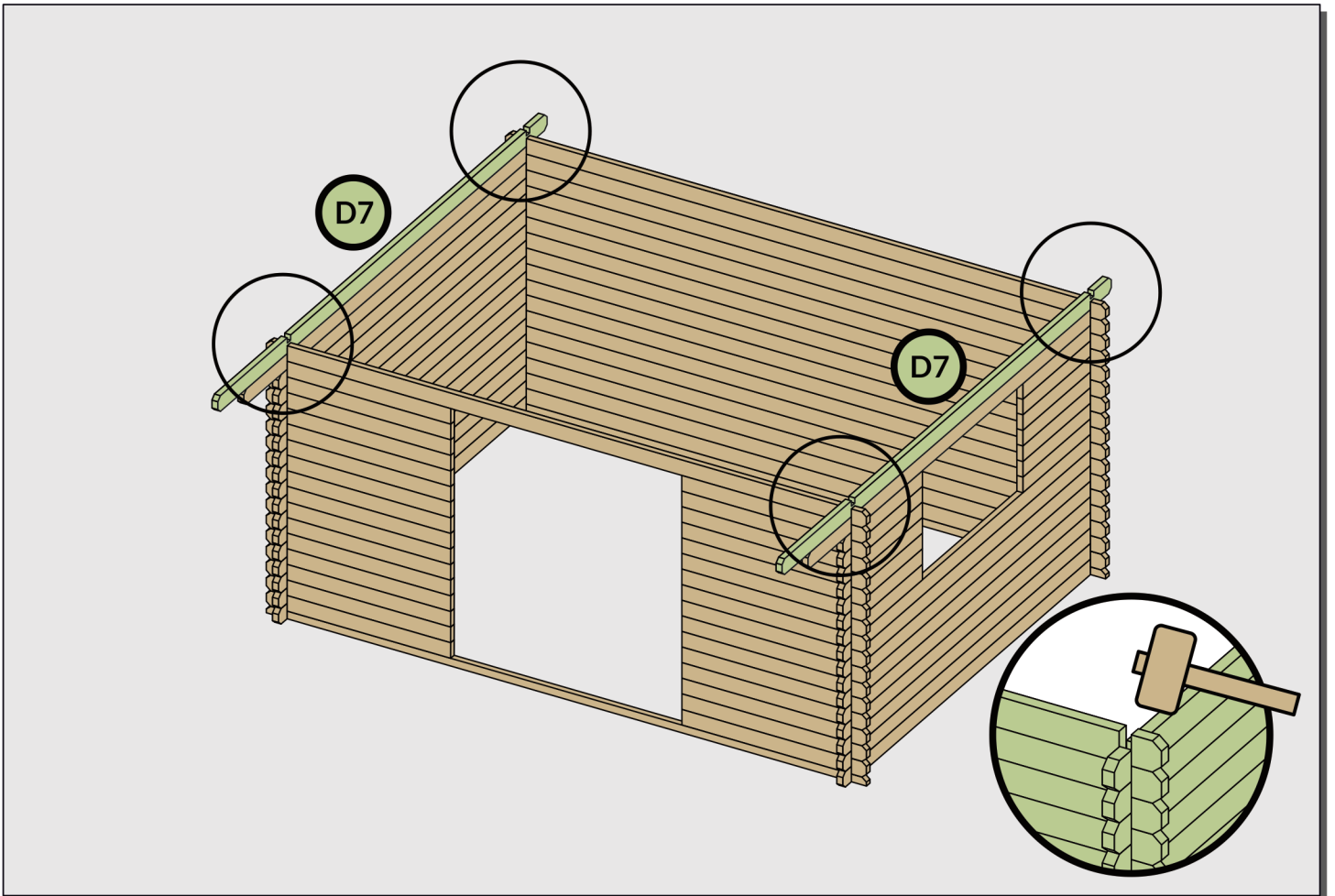
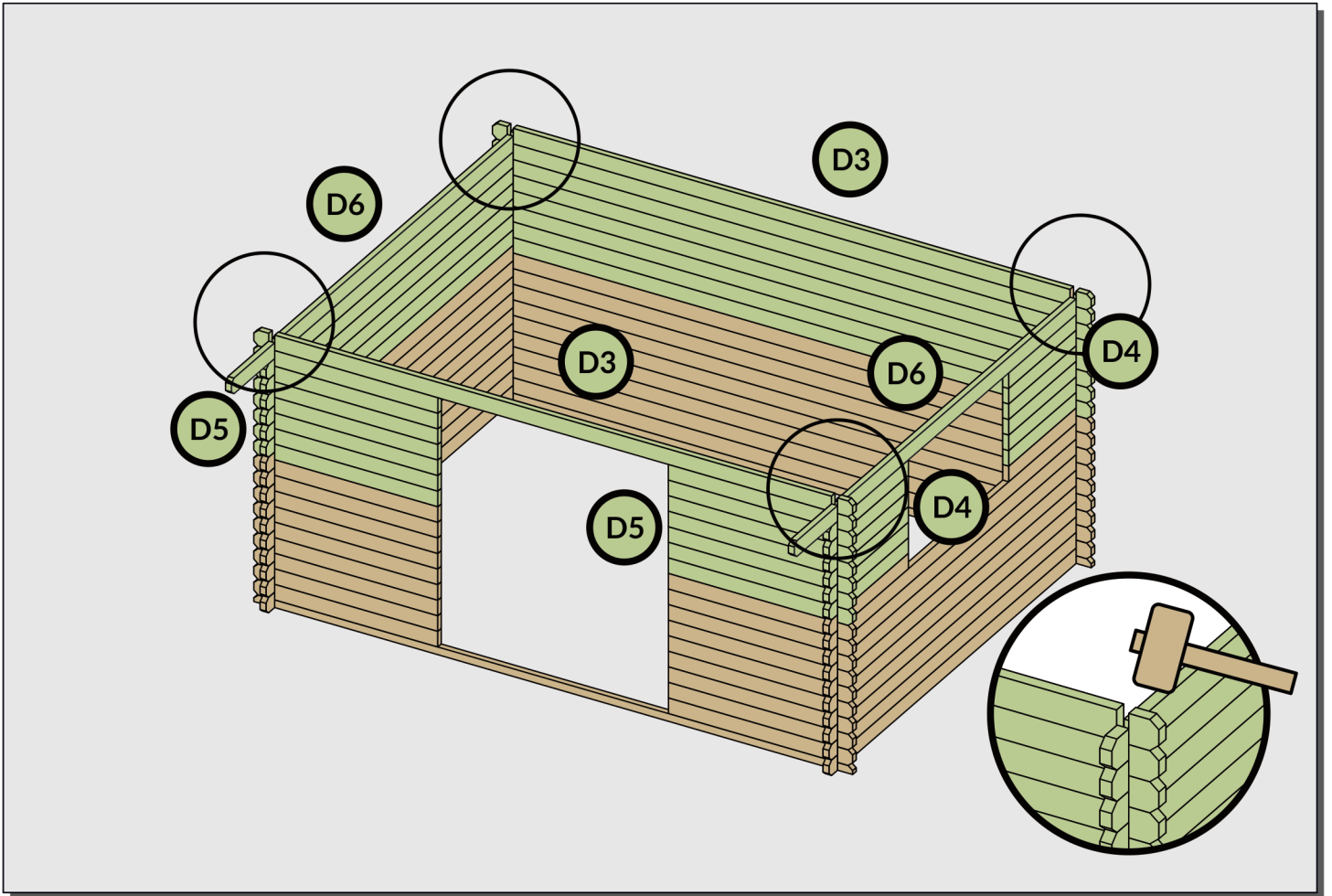



# MONTAŻ DRZWI I OKNA

II

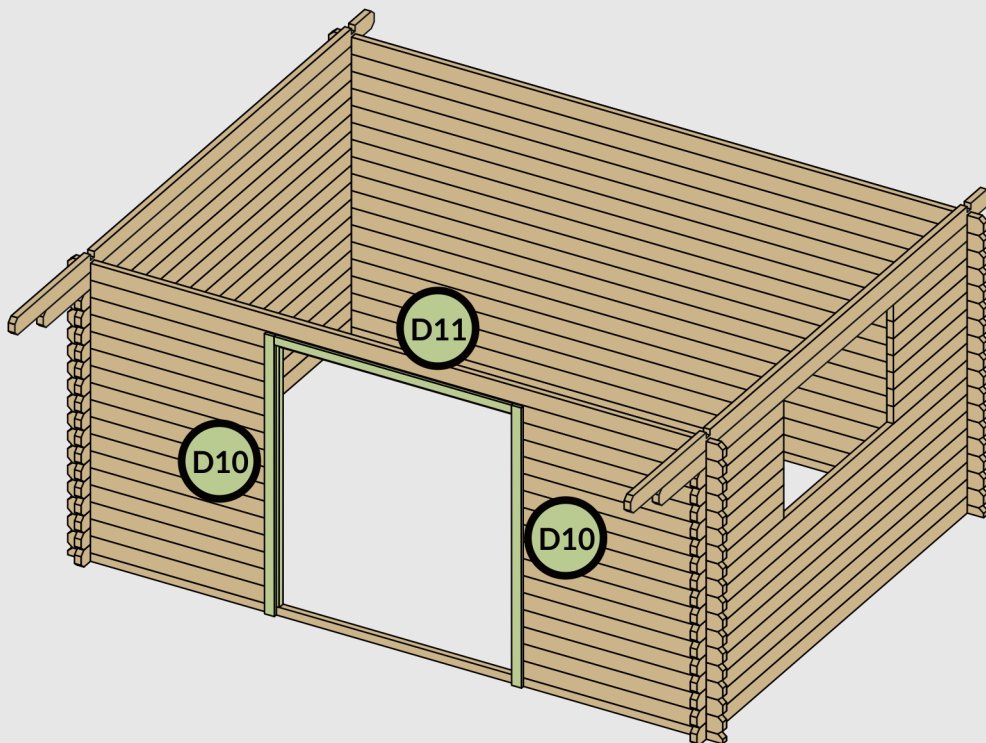
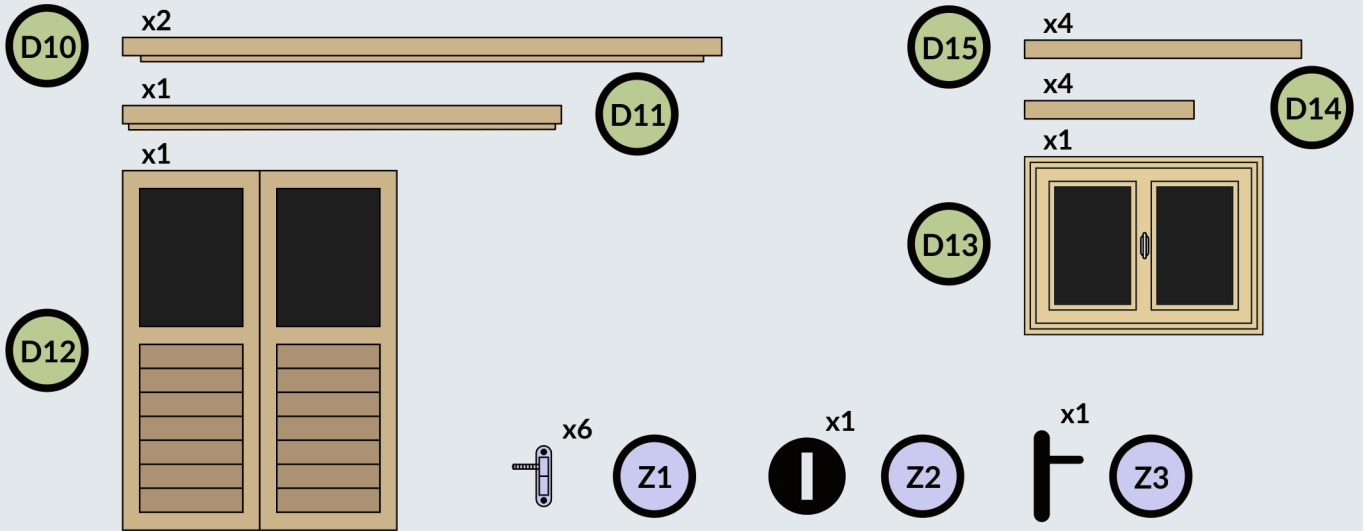

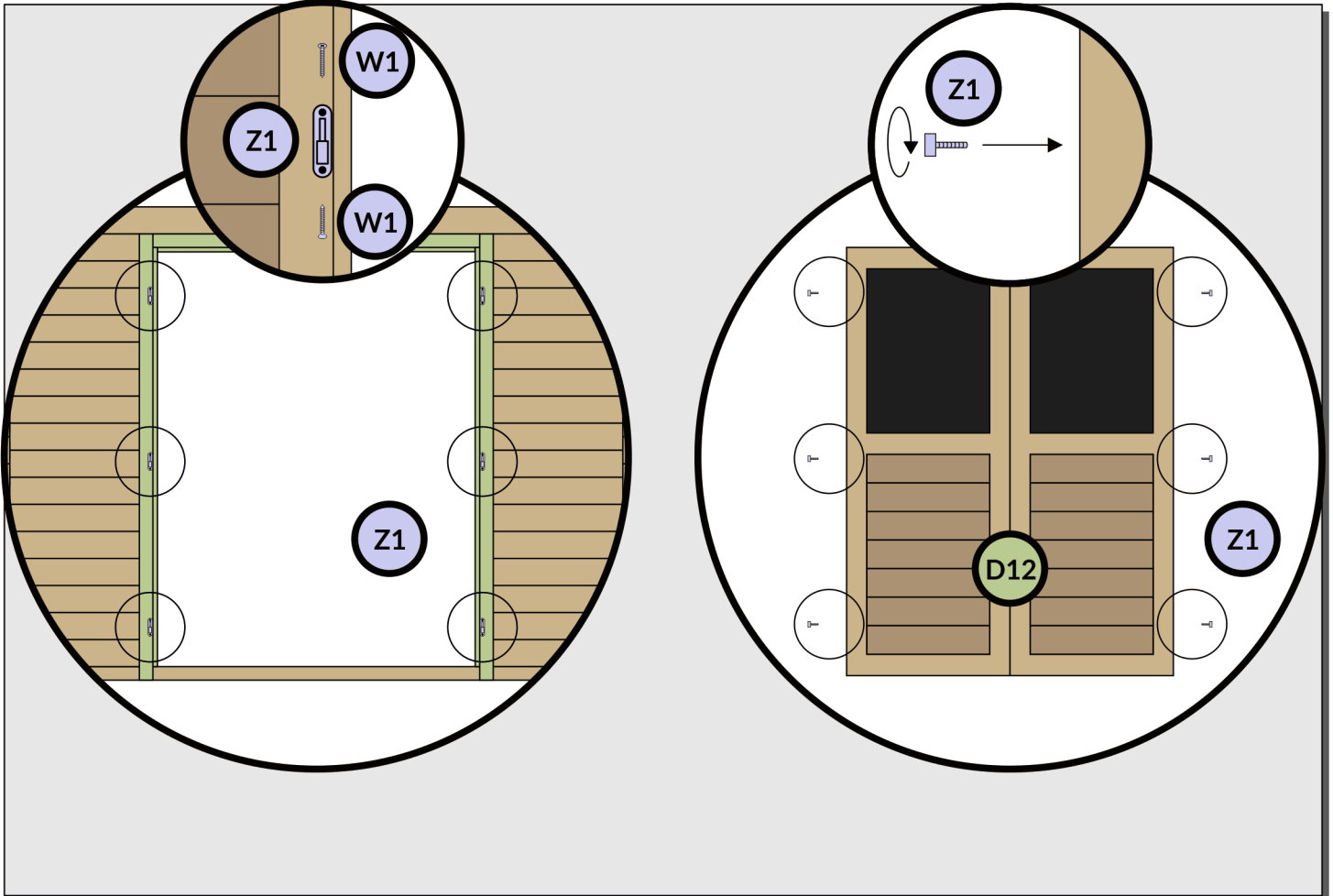
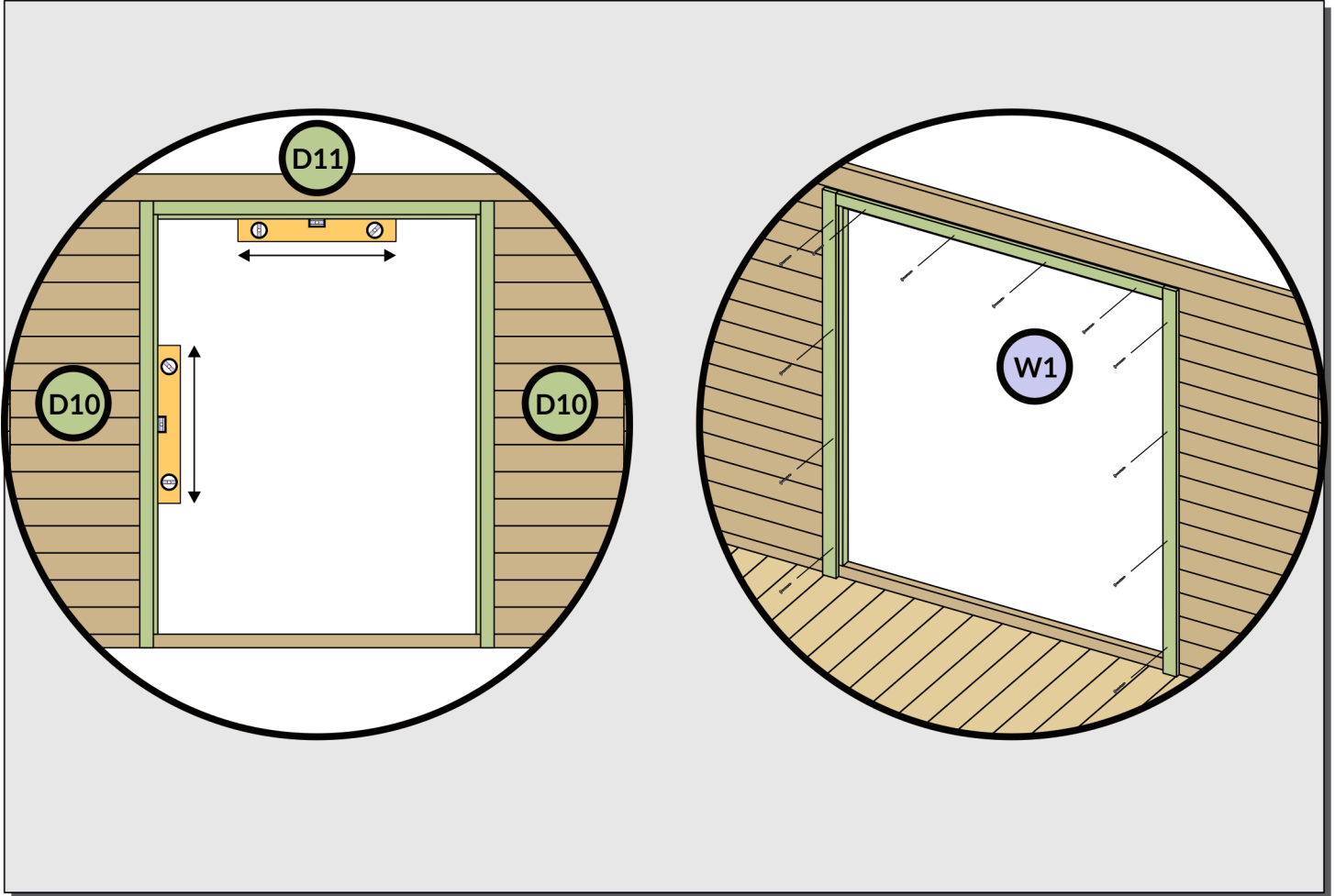

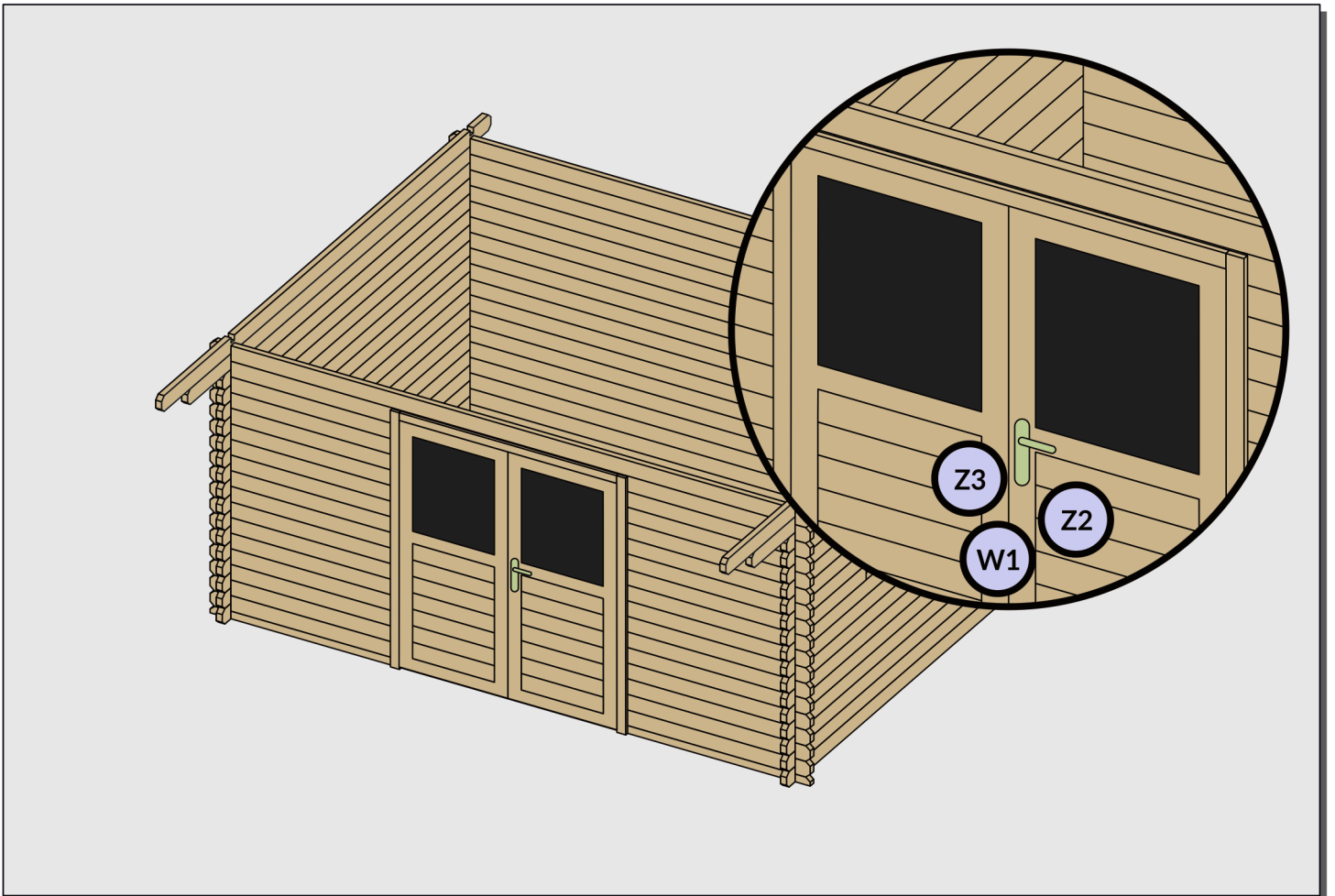
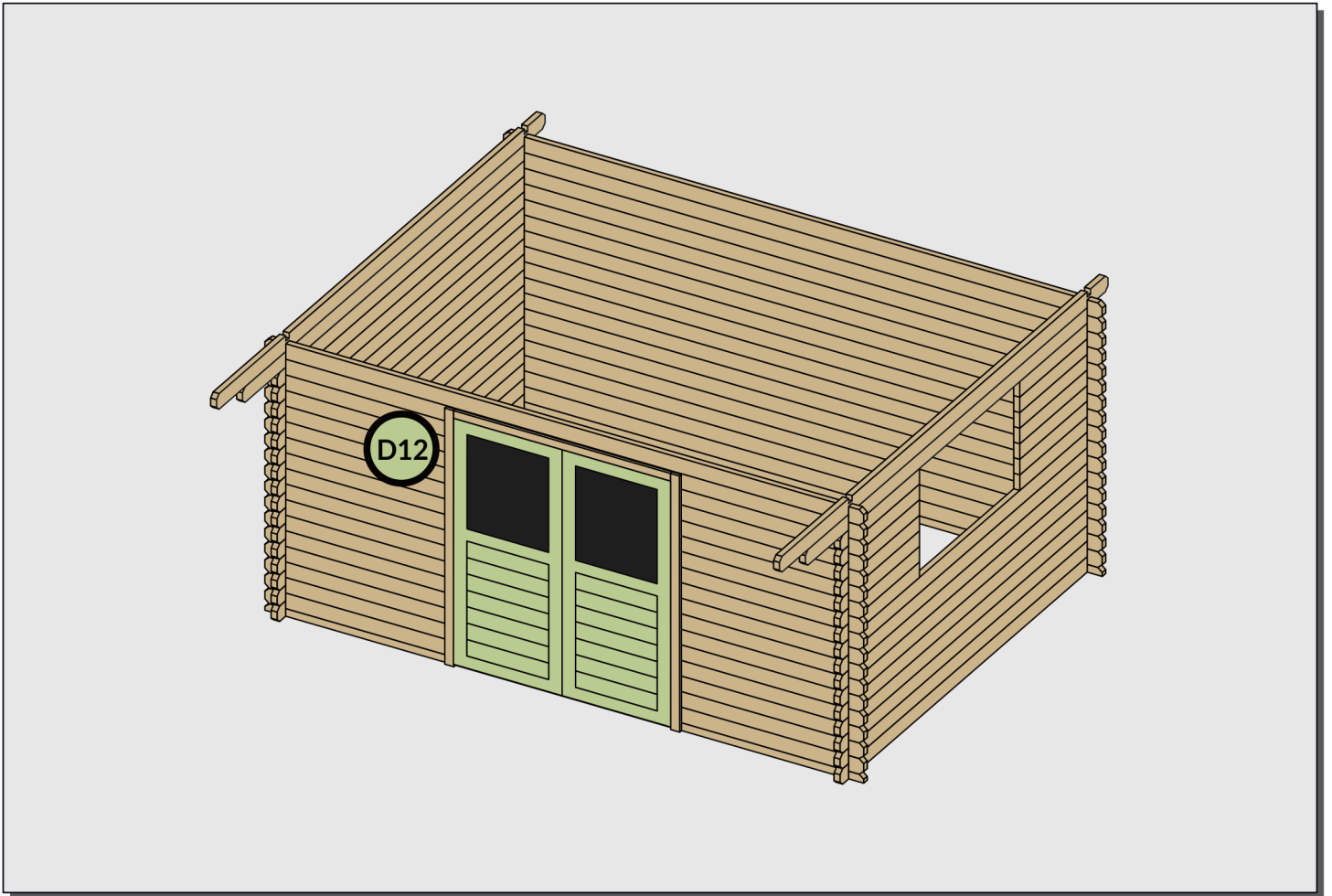

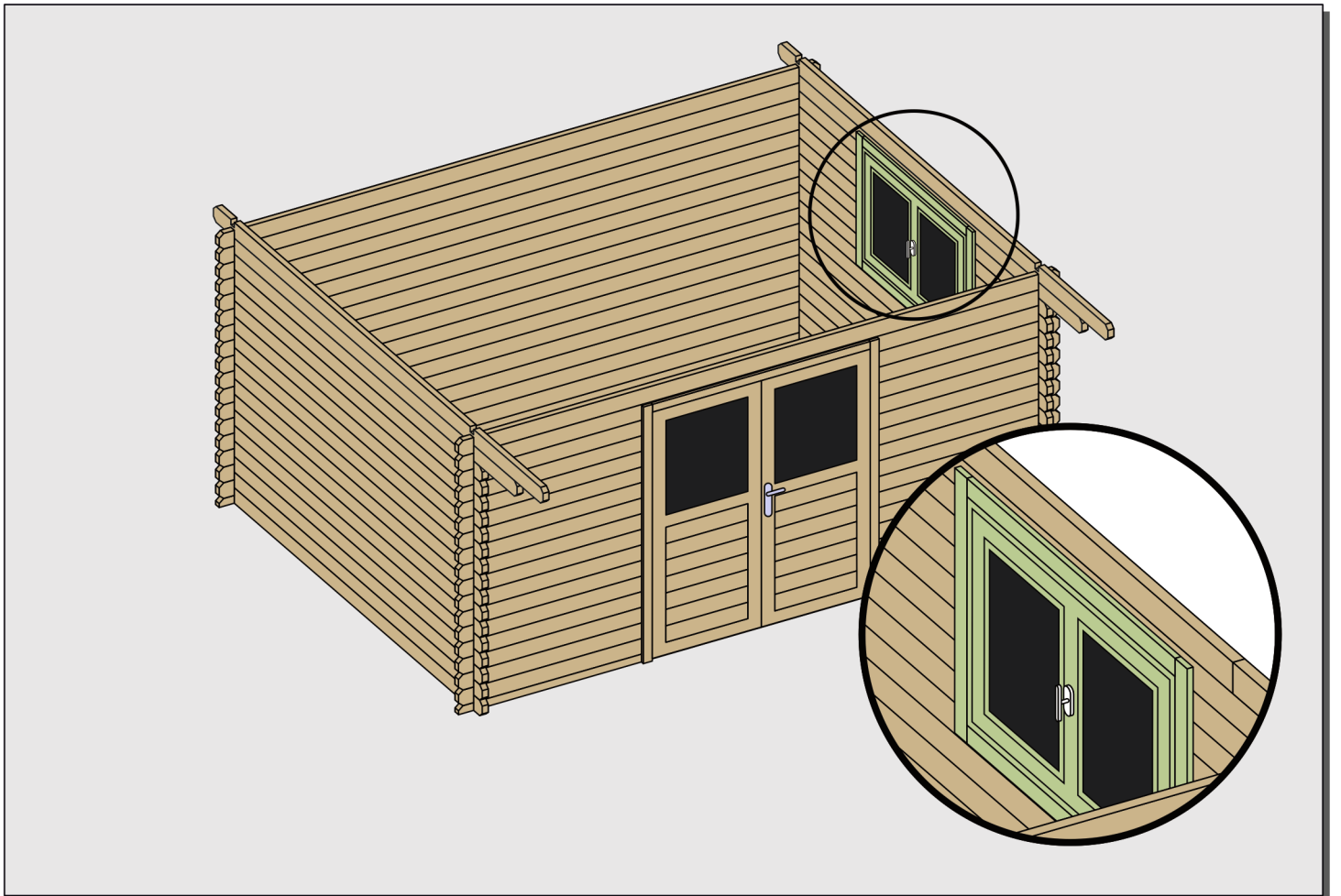
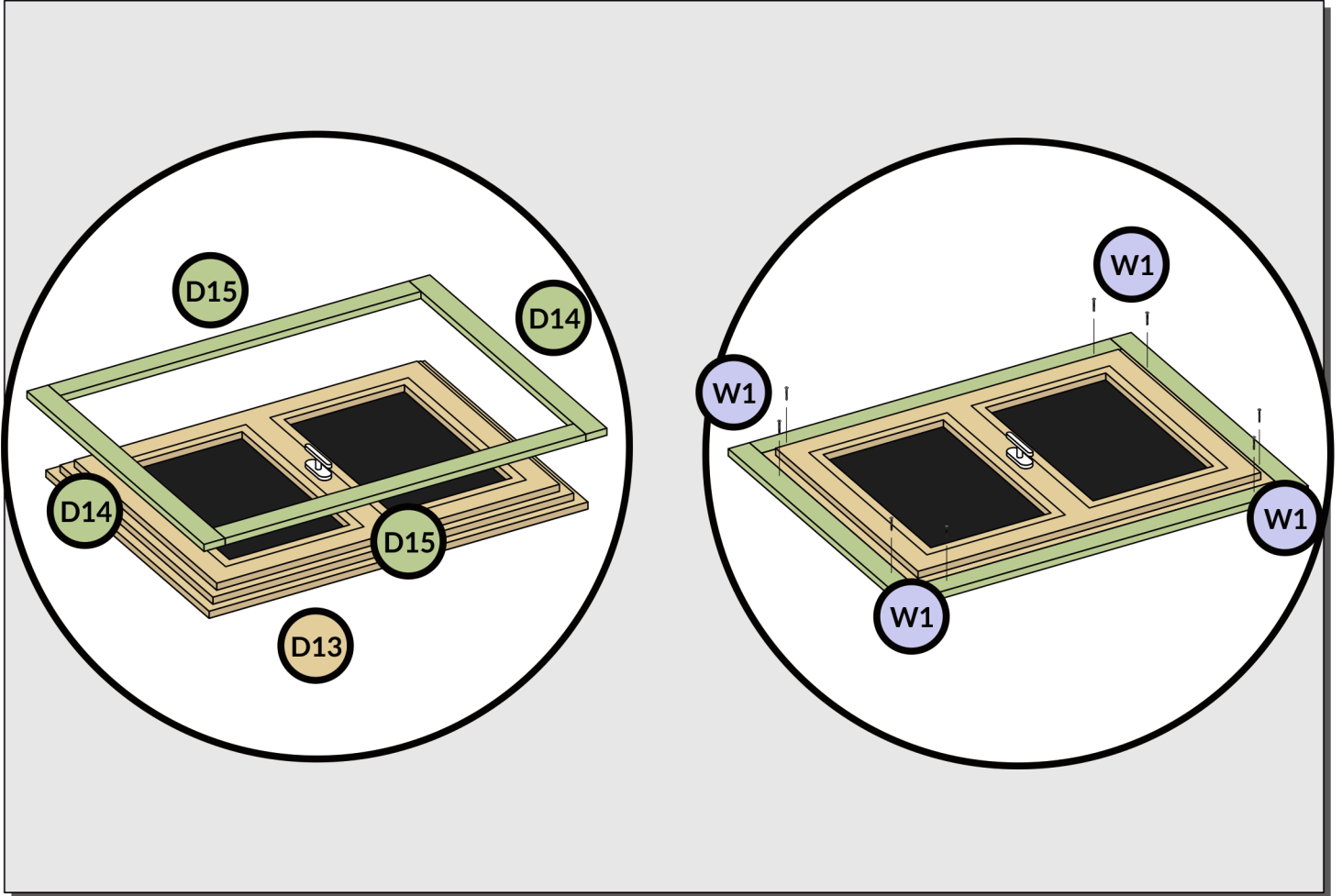

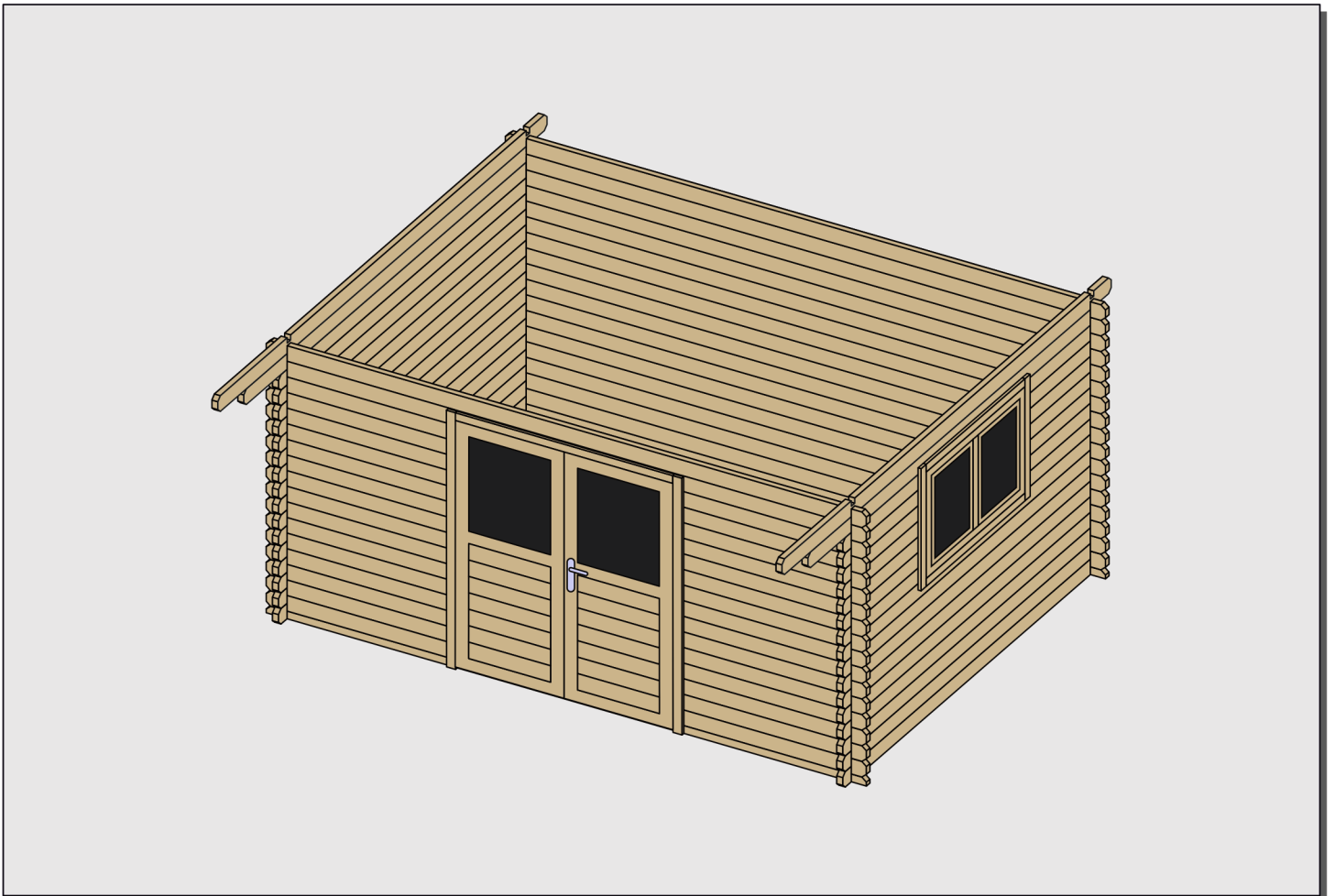
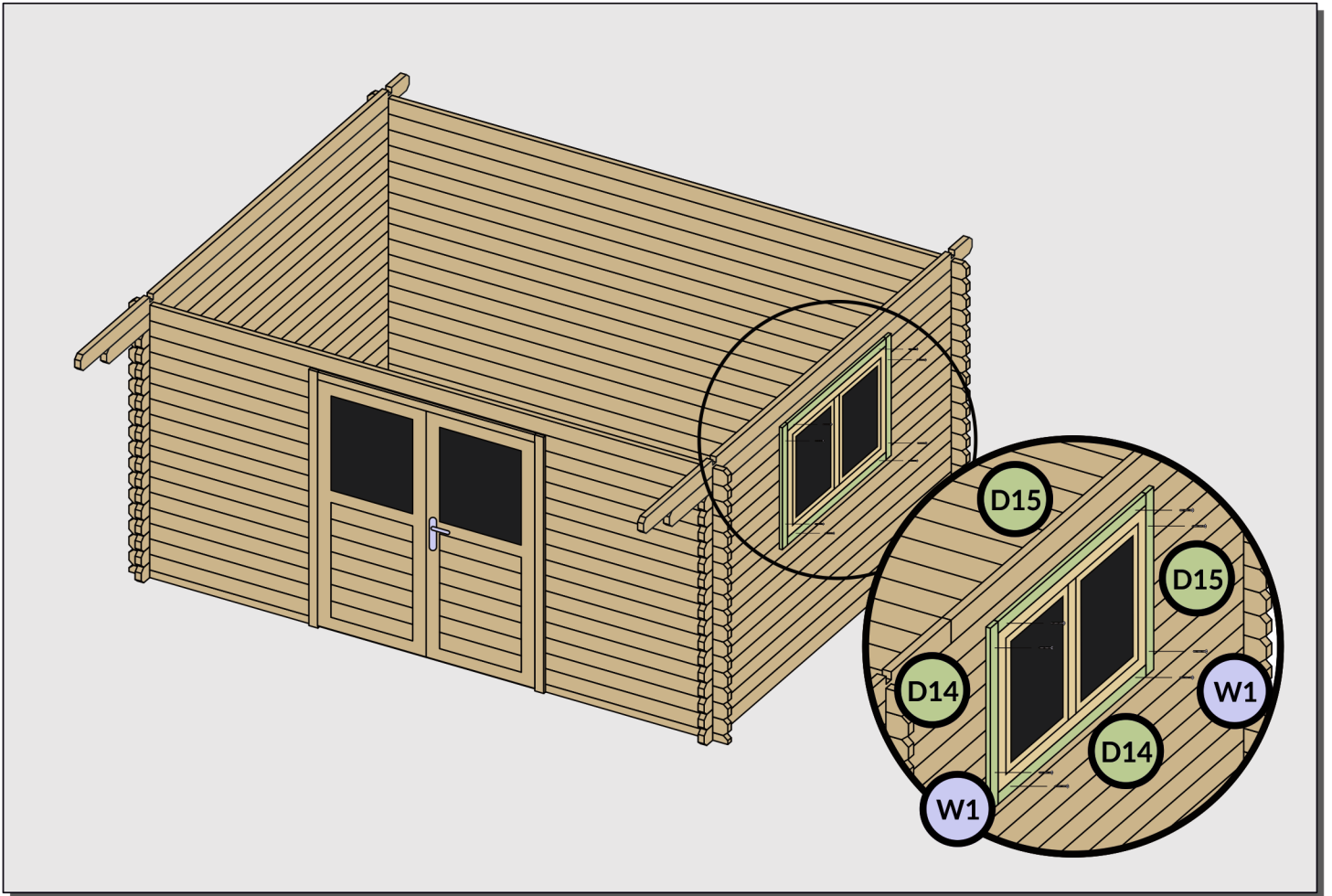



# MONTAŽ DACHU

III

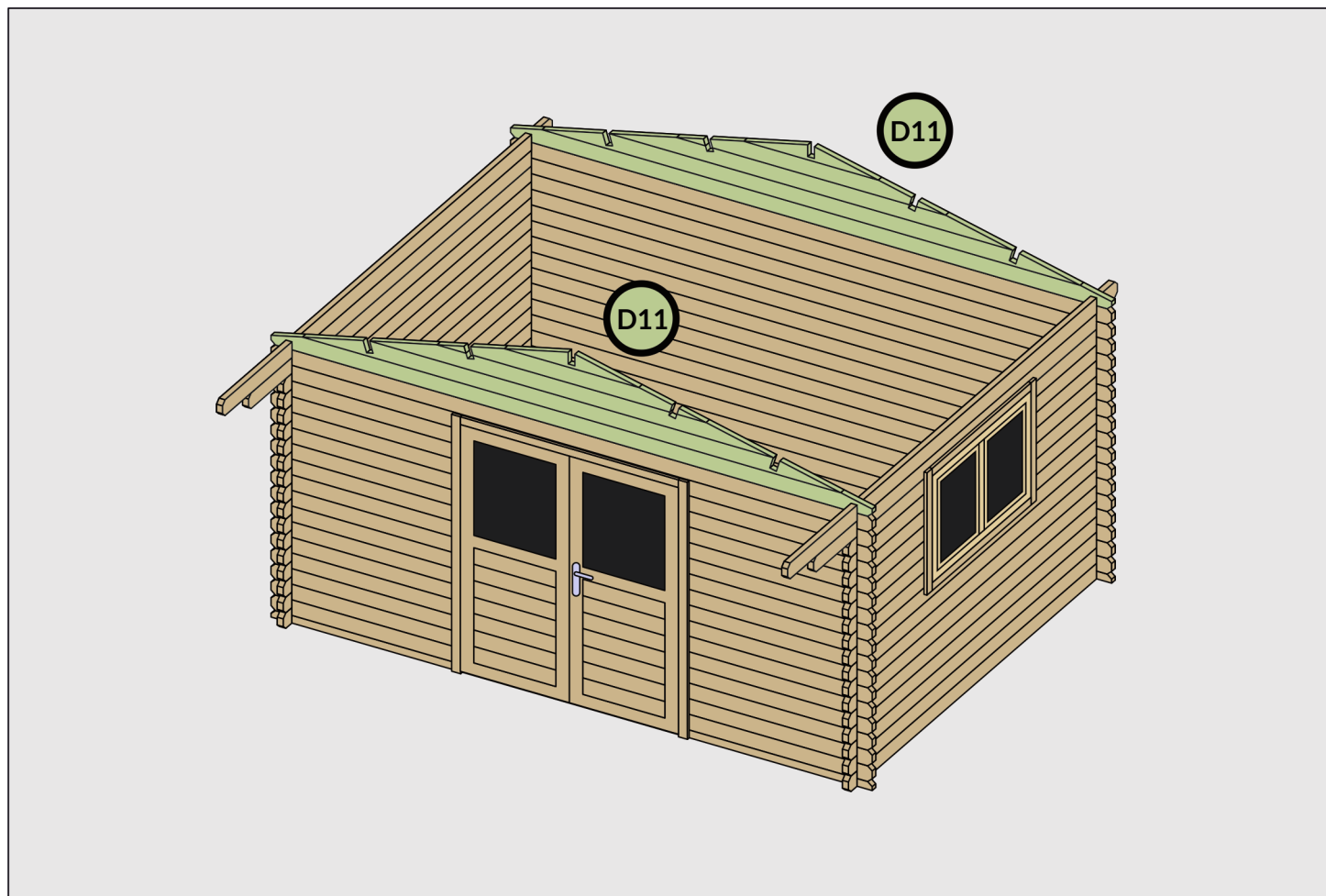
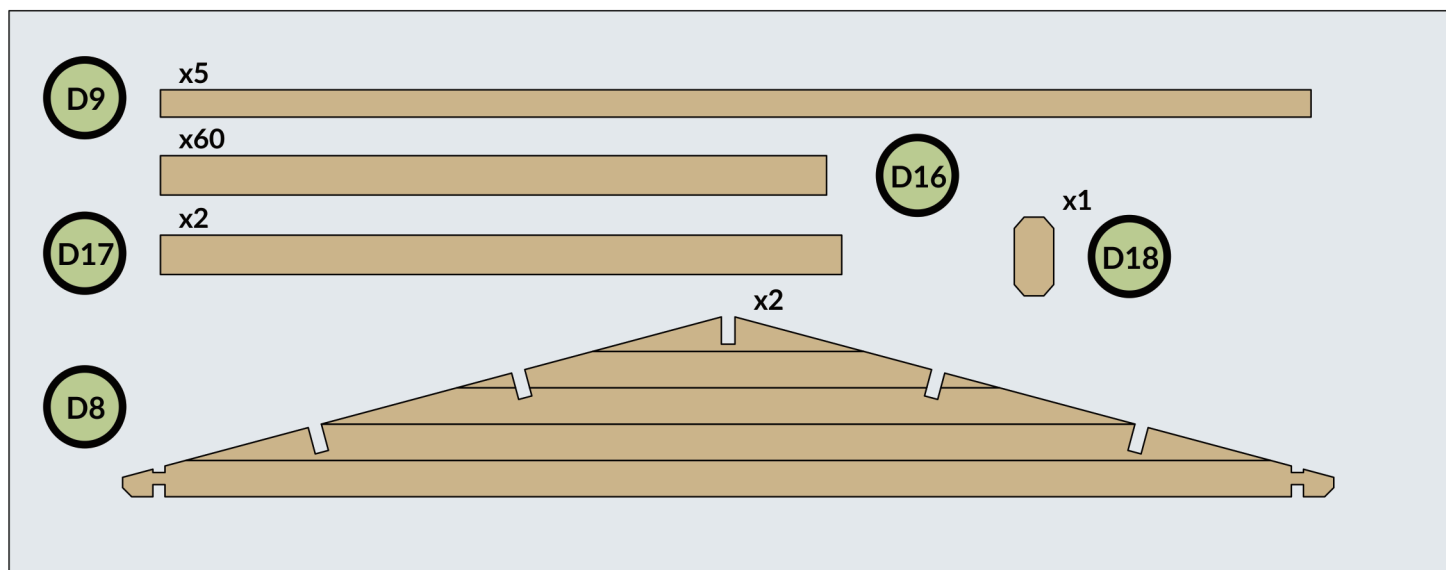

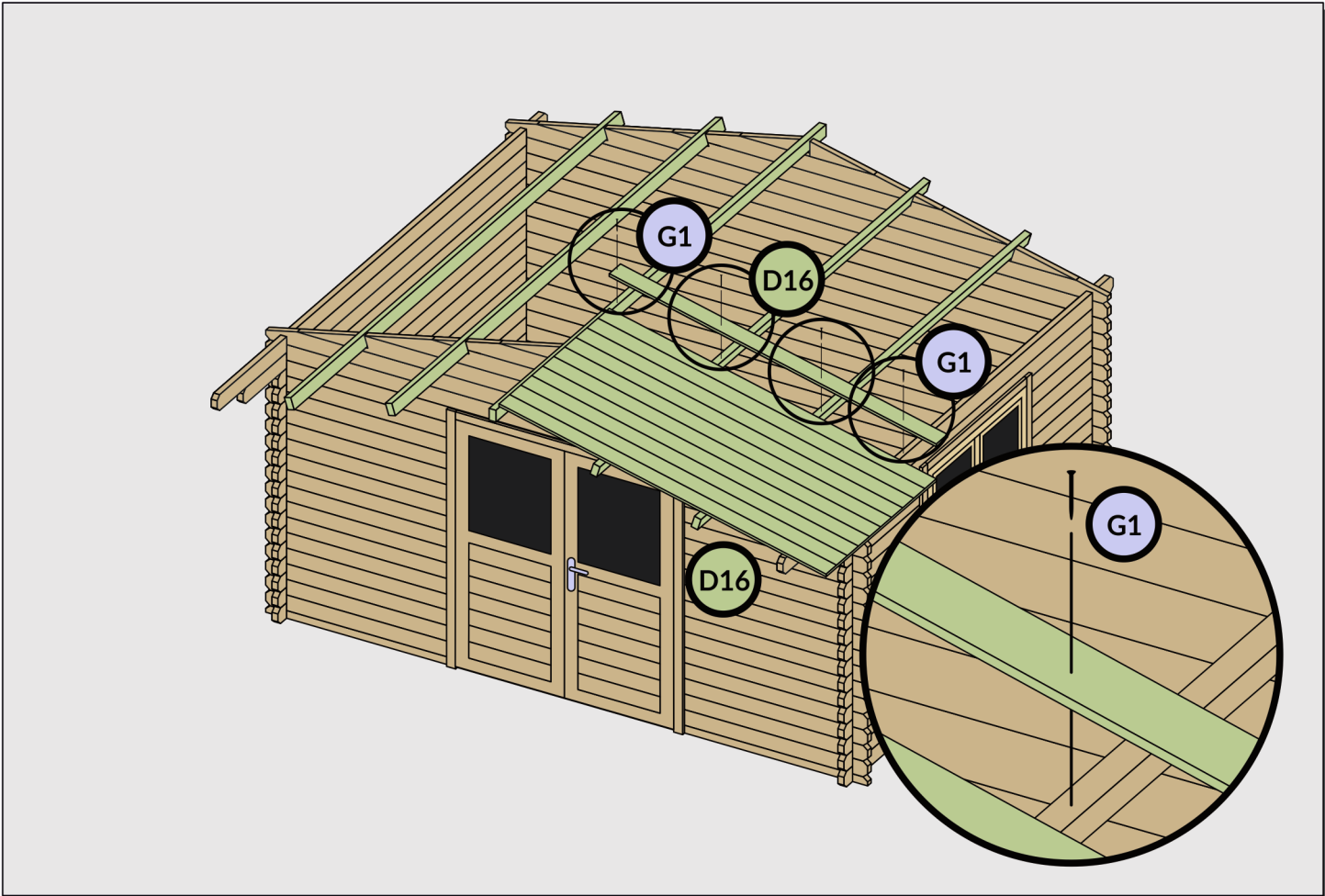
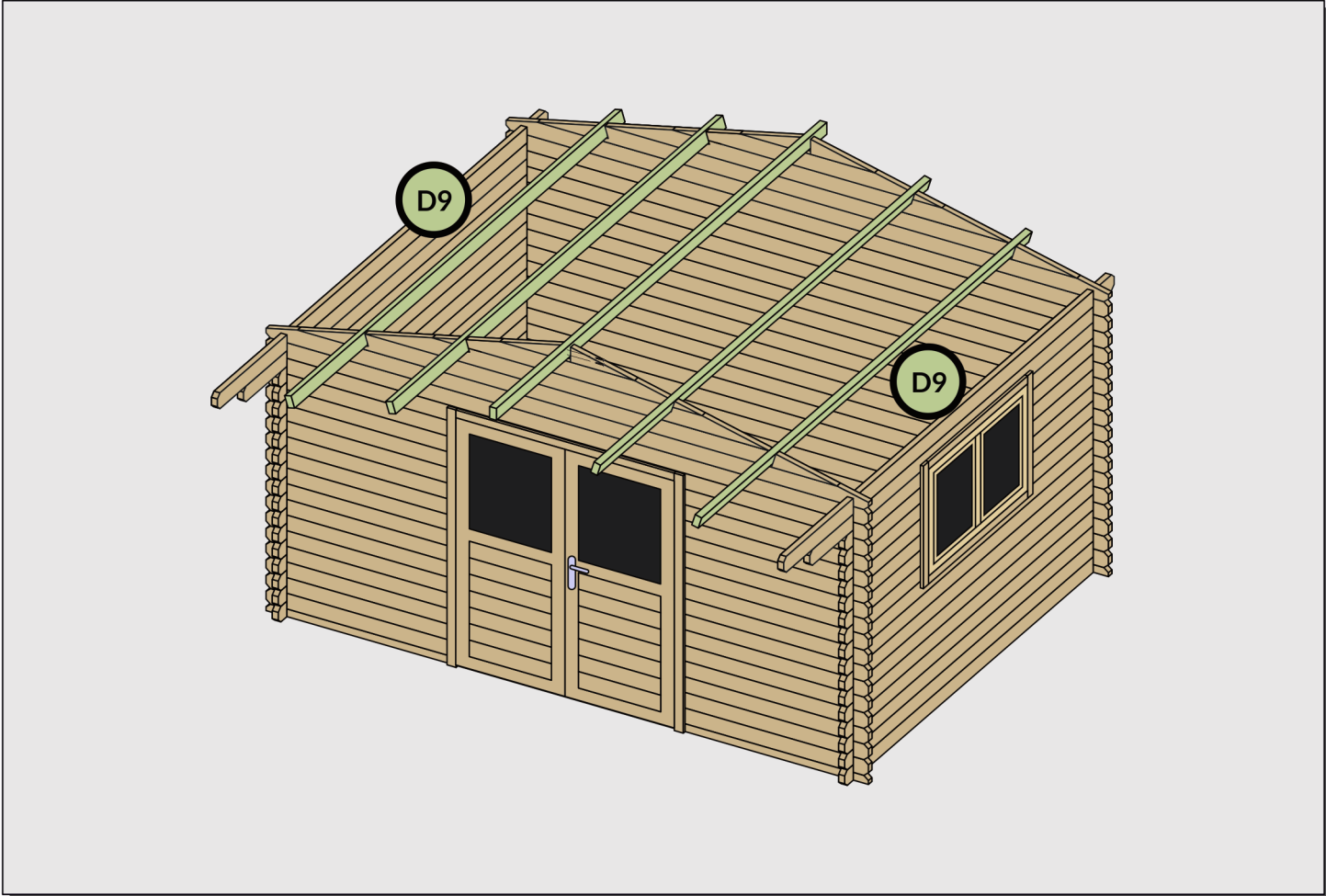

D16 x60

