

Asist[®]

HOT AIR GUN 2000W



AE6H200DN-1

PŘEKLAD PŮVODNÍHO NÁVODU K POUŽITÍ

PREKLAD PŮVODNÉHO NÁVODU NA POUŽITIE - AZ ALKALMAZÁSI ORSZÁGOS UTASÍTÁSOK FORDÍTÁSA -
PREVOD IZVIRNIH NAVODIL ZA UPORABO - TŁUMACZENIE ORYGINALNYCH INSTRUKCJI DO UŻYTKU
ÜBERSETZUNG DER URSPRÜNGLICHEN GEBRAUCHSANLEITUNG - PRIJEVOD PRETHODNE UPUTE ZA UPORABU
TRANSLATION OF THE ORIGINAL OPERATING MANUAL - TRADUCTION DU MODE D'EMPLOI ORIGINAL
TRADUZIONE DELLE ISTRUZIONI ORIGINALI PER L'USO - TRADUCCIÓN DE INSTRUCCIONES ORIGINALES DE USO

CZ	- HORKOVZDUŠNÁ PISTOLE 2000W	- NÁVOD K POUŽITÍ	4 - 7
SK	- TEPLUVZDUŠNÁ PIŠTOĽ 2000W	- NÁVOD NA POUŽITIE	8 - 11
HU	- FORRÓLEVEGŐS PISZTOLY 2000W	- KEZELÉSI UTASÍTÁS	12 - 15
SLO	- TOPLOTNA PIŠTOLO 2000W	- NAVODILA ZA UPORABO	16 - 19
PL	- PISTOLET NA GORĄCE POWIETRZE 2000W	- INSTRUKCJA OBSŁUGI	20 - 23
DE	- HEISSE LUFT PISTOLE 2000W	- ANLEITUNG	24 - 27
HR	- PIŠTOLJ S VRUĆIM ZRAKOM 2000W	- UPUTE ZA UPORABU	28 - 31
EN	- HOT AIR GUN 2000W	- INSTRUCTIONS FOR USE	
FR	- PISTOLET À AIR CHAUD 2000W	- MODE D'EMPLOI	
IT	- PISTOLATERMICA 2000W	- ISTRUZIONI PER L'USO	
ES	- PISTOLA DE AIRE CALIENTE 2000W	- INSTRUCCIONES DE USO	

U.S.REST AND SHOP. LLC, Veselská 699, 199 00 Praha, www.rs-we.com

SYMBOLS

Nářadí je určeno pouze pro domácí - hobby použití.
Náradie je určené iba pre domáce - hobby použitie.
A szerszám célja az otthoni - hobby használatra.
Orodje je namenjeno izključno za domačo ali hobi uporabo.
Narzędzie jest przeznaczone jedynie do użycia domowego lub hobbyistycznego.
Das Werkzeug ist nur für Haus - Hobbynutzung vorgesehen.
Alat je namijenjen samo kućnu - hobi uporabu



Před prvním použitím si přečtete návod k obsluze
Pred prvím použitím si prečítajte návod na použitie
Beüzemelés előtt olvassa el a használati utasítást
Pred prvo uporabo preberite navodila za uporabo!
Przed pierwszym użyciem uważnie przeczytaj instrukcję obsługi.
Vor dem ersten Einsatz lesen Sie die Bedienungsanleitung
Prije prve uporabe molimo pročitati upute za rukovanje.



Nebezpečí
Nebezpečie
Figyelmeztetés
Nevarnost!
Niebezpieczeństwo
Gefahr
Opasnost



Používejte ochranu sluchu
Používajte ochranu sluchu
Használjon fülvédőt
Uporablajte zaščitna sredstva za varovanje sluha!
Używaj środków ochrony sluchu
Nutzen Sie Gehörschutz
Koristite zaštitu sluha



Používejte ochranu zraku
Používajte ochranu zraku
Használjon védőszemüveget
Uporablajte zaščitna sredstva za varovanje vida!
Używaj środków ochrony wzroku
Nutzen Sie Augenschutz
Koristite zaštitu vida



Používejte Ochrannou dýchací roušku
Používajte ochrannú dýchaciu rúžku
Használjon porvédő maszkot
Uporablajte zaščitno dihalno masko!
Używaj maski ochronnej
Nutzen Sie Mundschutz
Koristite zaštitnu masku za disanje



Dvojitá izolace
Dvojitá izolácia
Dupla szigetelés
Dvojna izolacija.
Podwójna izolacja
Doppelte Isolation
Dupla izolacja



Nebezpečí úrazu elektrickým proudem
Nebezpečie úrazu elektrickým prúdom
Áramütésveszély
Nevarnost poškodbe z električnim tokom!
Niebezpieczeństwo porażenia prądem elektrycznym
Gefahr des Stromschlags
Opasnost od udara električnom strujom

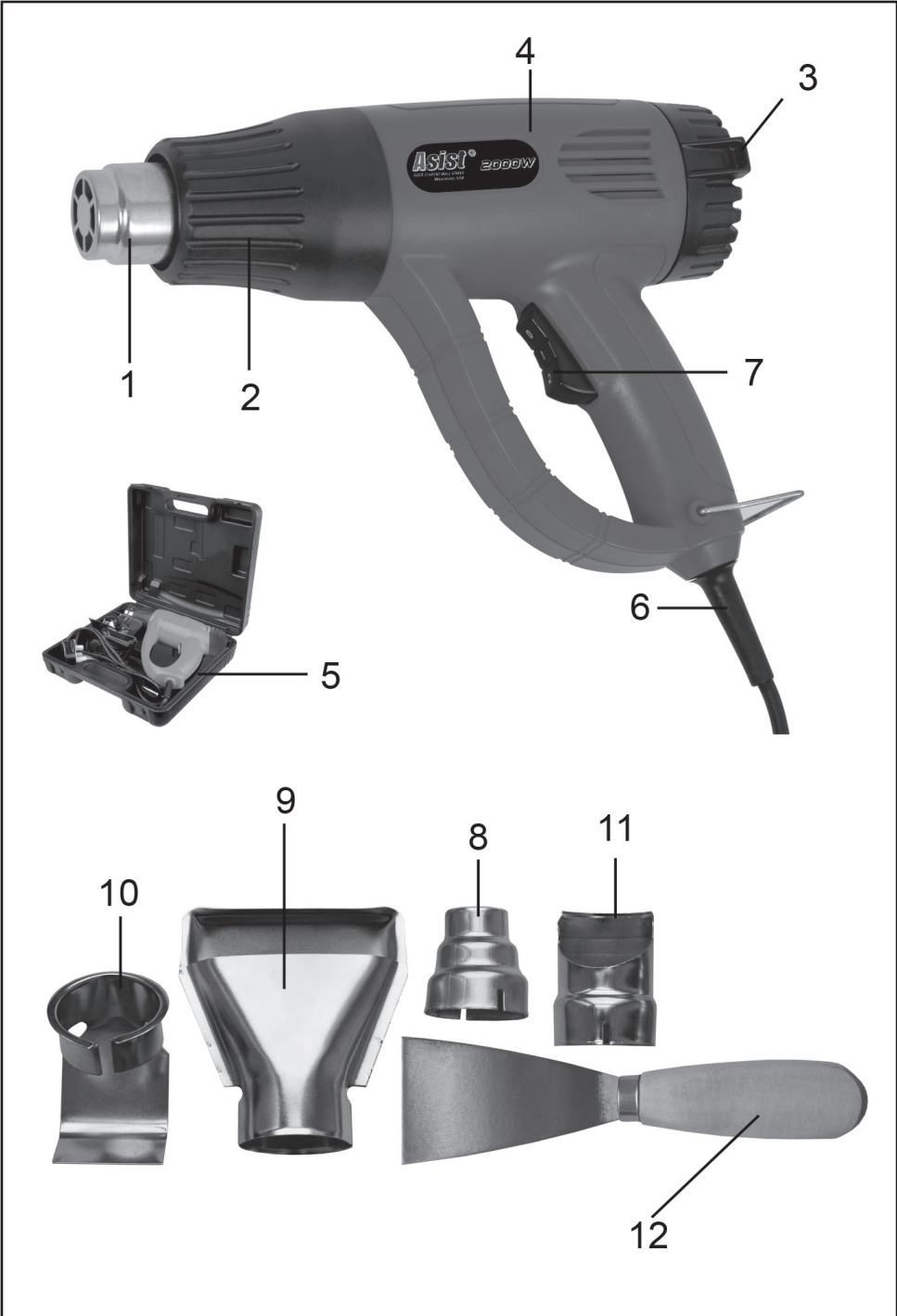

OBCENĚ BEZPEČNOSTNÍ POKYNY

Tyto bezpečnostní pokyny si přečtěte a zapamatujte a uschovejte

UPOZORNĚNÍ: Při používání elektrických strojů a elektrického nářadí je nutno respektovat a dodržovat následující bezpečnostní pokyny z důvodů ochrany před úrazem elektrickým proudem, zraněním osob a nebezpečím vzniku požáru. Výrazem „elektrické nářadí“ je ve všech níže uvedených pokynech myšleno jak elektrické nářadí napájené ze sítě (napájecím kabelem), tak nářadí napájené z baterií (bez napájecího kabelu). Uschovejte všechna varování a pokyny pro příští použití.

1. Pracovní prostředí

- a) Udržujte pracovní prostor v čistém stavu a dobře osvětlen. Nepořádek a tmavá místa na pracovišti bývají příčinou úrazů. Uklíďte nářadí, které právě nepoužíváte.
- b) Nepoužívejte elektrické nářadí v prostředí s nebezpečím vzniku požáru nebo výbuchu, to znamená v místech, kde se vyskytují hořlavé kapaliny, plyny nebo prach. V elektrickém nářadí vzniká na komutátoru jiskření, které může být příčinou vznícení prachu nebo výparů.
- c) Při používání el. nářadí zamezte přístupu nepovolných osob, zejména dětí, do pracovního prostoru! Budete-li vyrušováni, můžete ztratit kontrolu nad prováděnou činností. V žádném případě nenechávejte el. nářadí bez dohledu. Zabraňte zvířatům přístup k zařízení.

2. Elektrická bezpečnost

- a) Vidlice napájecího kabelu elektrického nářadí musí odpovídat síťové zásuvce. Nikdy jakýmkoliv způsobem neupravujte vidlici. K nářadí, které má na vidlici napájecího kabelu ochranný kolík, nikdy nepoužívejte rozvodky ani jiné adaptéry. Nepoškozené vidlice a odpovídající zásuvky omezi nebezpečí úrazu elektrickým proudem. Poškozené nebo zamožané napájecí kabely zvyšují nebezpečí úrazu elektrickým proudem. Pokud je síťový kabel poškozen, je nutno jej nahradit novým síťovým kabelem, který je možné získat v autorizovaném servisním středisku nebo u dovozce.
- b) Vyvarujte se dotyku těla s uzemňovacími předměty, jako např. potrubí, tělesa ústředního topení, sporáky a chladničky. Nebezpečí úrazu elektrickým proudem je větší, je-li vaše tělo spojeno se zemí.
- c) Nevystavujte elektrické nářadí dešti, vlhku nebo mokru. Elektrické nářadí se nikdy nedotýkejte mokrou rukou. Elektrické nářadí nikdy neumývejte pod tekoucí vodou ani je nepounežujte do vody.
- d) Nepoužívejte napájecí kabel k jinému účelu, než pro jaký je určen. Nikdy nenoste a neteletehe elektrické nářadí za napájecí kabel. Nevytahujte vidlici ze zásuvky tahem za kabel. Zabraňte mechanickému poškození elektrických kabelů ostřími nebo horkými předměty.
- e) El. nářadí bylo vyrobeno výlučně pro napájení střídavým el. proudem. Vždy zkontrolujte, že elektrické napětí odpovídá údajům uvedenému na typové štítku nářadí.
- f) Nikdy neppracujte s nářadím, které má poškozený el. kabel nebo vidlici, nebo spadlo na zem a je jakýmkoliv způsobem poškozené.
- g) V případě použití prodlužovacího kabelu vždy zkontrolujte, že jeho technické parametry odpovídají údajům uvedeným na typovém štítku nářadí. Je-li elektrické nářadí používáno venku, používejte prodlužovací kabel vhodný pro venkovní použití. Při použití prodlužovacích kabelů je nutné je rozvinout, aby nedocházelo k přehřátí kabelu.
- h) Je-li elektrické nářadí používáno ve vlhkých prostorech nebo venku, je povoleno jej používat pouze, pokud je zapojeno do el. obvodu s proudovým chráničem ≤ 30 mA. Použití el. obvodu s chráničem /RCD/ snižuje riziko úrazu elektrickým proudem.
- i) Ruční el. nářadí držte výhradně za izolované plochy určené k uchopení, protože při provozu může dojít ke kontaktu řezacího či vrtačického příslušenství se skrytým vodičem nebo s napájecí šňůrou nářadí.

3. Bezpečnost osob

- a) Při používání elektrického nářadí buďte pozorni a ostražití, věnujte maximální pozornost situaci, kterou právě provádíte. Soustředte se na práci. Nepracujte s elektrickým nářadím pokud jste unaveni, nebo jste-li pod vlivem drog, alkoholu nebo léků. I chvilková nepozornost při používání elektrického nářadí může vést k vážnému poranění osob. Při práci s el. nářadím nejezte, nepijte a nekuřte.
- b) Používejte ochranné pomůcky. Vždy používejte ochranu zraku. Používejte ochranné prostředky odpovídající druhu práce, kterou provádíte. Ochranné pomůcky jako např. respirátor, bezpečnostní obuv s protiskluzovou úpravou, pokrýváka hlavy nebo ochranná sluchová souprava v souladu s podmínkami práce snižují riziko poranění osob.
- c) Vyvarujte se neúmyslného zapnutí nářadí. Nepřeházejte nářadí, které je připojeno k elektrické síti, s prstem na spínači nebo na spoušti. Před připojením k elektrickému napájení se ujistěte, že spínač nebo spoušť jsou v poloze „vypnutá“. Přehášení nářadí s prstem na spínači nebo zapojování vidlice nářadí do zásuvky se zapnutým spínačem může být příčinou vážných úrazů.
- d) Před zapnutím nářadí odstraňte všechny seřizovací klíče a nástroje. Seřizovací klíč nebo nástroj, který zůstane připevnen k otáčející se části elektrického nářadí může být příčinou poranění osob.
- e) Vždy udržujte stabilní postoj a rovnováhu. Pracujte jen tam, kam bezpečně dosáhnete. Nikdy nepřecíhujte vlastní sílu. Nepoužívejte elektrické nářadí, jste-li unaveni.
- f) Oblékejte se vhodným způsobem. Používejte pracovní oděv. Nenoste volné oděvy ani šperky. Dbejte na to, aby se vaše vlasy, oděv, rukavice nebo jiná část vašeho těla nedostala do přílišné blízkosti rotujících nebo rozpálených částí el.nářadí.
- g) Připojte zařízení k odsávání prachu. Jestliže má nářadí možnost připojení zařízení pro zachycování nebo odsávání prachu, zajištěte, aby

- došlo k jeho řádnému připojení a používání. Použití těchto zařízení může omezit nebezpečí vznikající prachem.
- h) Pevně upevněte obrobek. Použijte truhlářskou svěrku nebo svěrák pro upevnění dílu, který budete obrábět.
- i) Nepoužívejte elektrické nářadí pokud jste pod vlivem alkoholu, drog, léků nebo jiných omamných či návykových látek.
- j) Toto zařízení není určeno pro použití osobami (včetně dětí) se sníženými fyzickými, smyslovými nebo mentálními schopnostmi nebo s nedostatkem zkušeností a znalostí, pokud nejsou pod dohledem nebo nedostali pokyny s ohledem na použití zařízení od osoby zodpovědné za jejich bezpečnost. Děti musí být pod dozorem, aby jste se ujistili, že si nehrají se zařízením.

4. Používání elektrického nářadí a jeho údržba

- a) El. nářadí vždy odpojte z el. sítě v případě jakéhokoliv problému při práci, před každým čišněním nebo údržbou, při každém přeusunu a po ukončení práce! Nikdy neppracujte s el. nářadím, pokud je jakýmkoliv způsobem poškozené.
- b) Pokud začne nářadí vydávat abnormální zvuk nebo zápach, okamžitě ukončete práci.
- c) Elektrické nářadí nepřetěžujte. Elektrické nářadí bude pracovat lépe a bezpečněji, pokud je budete provozovat v otáčkách, pro které bylo navrženo. Používejte správné nářadí, které je určeno pro danou činnost. Správné nářadí bude lépe a bezpečněji vykonávat práci, pro kterou bylo zkonstruováno.
- d) Nepoužívejte elektrické nářadí, které nelze bezpečně zapnout a vypnout ovládacím spínačem. Používání takového nářadí je nebezpečné. Vadné spínače musí být opraveny certifikovaným servisem.
- e) Odpojte nářadí od zdroje elektrické energie předtím, než začnete provádět jeho seřizování, výměnu příslušenství nebo údržbu. Toto opatření zamezí nebezpečí náhodného spuštění.
- f) Nepoužívejte elektrické nářadí uklíde a uschovejte tak, aby bylo mimo dosah dětí a nepovolných osob. Elektrické nářadí v rukou nezkušených uživateľů může být nebezpečné. Elektrické nářadí skladujte na suchém a bezpečném místě.
- g) Udržujte elektrické nářadí v dobrém stavu. Pravidelně kontrolujte seřizení pohyblivých se částí a jejich pohyblivost. Kontrolujte zda nedošlo k poškození ochranných krytů nebo jiných částí, které mohou ohrozit bezpečnou funkci elektrického nářadí. Je-li nářadí poškozeno, před dalším použitím zajištěte jeho řádnou opravu. Mnoho úrazů je způsobeno špatně udržovaným elektrickým nářadím.
- h) Řezací nástroje udržujte ostré a čisté. Správné udržování a naostření nástroje usnadňují práci, omezují nebezpečí zranění a práce s nimi se snáze kontroluje. Použití jiných příslušenství než těch, která jsou uvedena v návodu k obsluze mohou způsobit poškození nářadí a být příčinou zranění.
- i) Elektrické nářadí, příslušenství, pracovní nástroje atd. používejte v souladu s těmito pokyny a takovým způsobem, který je předepsán pro konkrétní elektrické nářadí a to s ohledem na dané podmínky práce a druh prováděné práce. Používání nářadí k jiným účelům, než pro jaké je určeno, může vést k nebezpečným situacím.

5. Používání akumulátorového nářadí

- a) Před vložením akumulátoru se přesvědčte, že je vypínač v poloze „0-vypnutá“. Vložení akumulátoru do zapnutého nářadí může být příčinou nebezpečných situací.
 - b) K nabíjení akumulátorů používejte pouze nabíječky předepsané výrobcem. Použití nabíječky pro jiný typ akumulátoru může mít za následek jeho poškození a vznik požáru.
 - c) Používejte pouze akumulátory určené pro dané nářadí. Použití jiných akumulátorů může být příčinou zranění nebo vzniku požáru.
 - d) Pokud není akumulátor používán, uchovávejte ho odděleně od kovových předmětů jako jsou svorky, klíče, šrouby a jiné drobné kovové předměty, které by mohly způsobit spojení jednoho kontaktu akumulátoru s druhým. Zkratování akumulátoru může zapříčinit zranění, popáleniny nebo vznik požáru.
 - e) S akumulátory zacházejte šetrně. Při nešetrném zacházení může z akumulátoru uniknout chemická látka. Vyvarujte se kontaktu s touto látkou a pokud i přesto dojde ke kontaktu, vymyjte postižené místo proudem tekoucí vody. Pokud se chemická látka dostane do očí, vyhledejte ihned lékařskou pomoc. Chemická látka z akumulátoru může způsobit vážná poranění.
- #### 6. Servis
- a) Nevyměňujte části nářadí, neprovádějte sami opravy, ani jiným způsobem nezasahujte do konstrukce nářadí. Opravy nářadí světe kvalifikovaným osobám.
 - b) Každá oprava nebo úprava výrobku bez oprávnění naší společnosti je nepřijatelná (může způsobit úraz, nebo škodu uživateli).
 - c) Elektrické nářadí vždy nechte opravu v certifikovaném servisním středisku. Používejte pouze originální nebo doporučené náhradní díly. Zajištěte tak bezpečnost Vaši i Vašeho nářadí.

DOPLŇUJÍCÍ BEZPEČNOSTNÍ POKYNY

Před použitím si prosím přečtěte tyto bezpečnostní pokyny a pečlivě je uschovejte.

! - Tento symbol označuje nebezpečí zranění, nebo poškození zařízení .

! V případě nedodržení pokynů uvedených v této příručce, hrozí riziko úrazu.

! Elektrická horkovzdušná pistole odpovídá platným technickým předpisům a normám.

! Pozor. Při provozu této horkovzdušné pistole dosahuje teplota 350-600 °C, aniž by se tak vysoká teplota viditelně projevovala.

! Dávejte pozor na proud horkého vzduchu, může způsobit popáleniny.

! Nedotýkejte se ústí pistole za provozu, mohli by jste se o ně popálit.

! V případě neopatrného zacházení, může dojít k riziku vzniku požáru.

! S pistolí nepracujte příliš dlouho na jednom místě.

! Budte opatrní zvláště v blízkosti hořlavých materiálů. Nezapomínejte, že žár se může přenést i na hořlavé materiály, které nejsou přímo vidět.

! Pistolí nikdy nepoužívejte tam, kde by mohlo dojít k výbuchu.

! S pistolí nikdy nepracujte ve vlhkém prostředí.

! Pistolí nepoužívejte jako vysoušeč vlasů.

! Proud horkého vzduchu nikdy nesměřujte na sebe nebo na jiné osoby s úmyslem vysušit oblečení nebo obuv. Proud horkého vzduchu nesměřujte na elektrické kabely ani zásuvky, mohlo by dojít ke zkratu elektrického proudu.

! Přívod vzduchu nikdy nezakrývejte, pistole by se mohla přehřát.

- Po použití položte pistolí na vhodný podstavec a před uložením ji nechte vychladnout.

- Pistolí nenechávejte a neukládejte venku.

- Používejte ochranné prostředky proti hluku, prachu a vibracím !!!

TYTO BEZPEČNOSTNÍ POKYNY USCHOVEJTE !!!

POPIS

- 1 Ústí – výstup horkého vzduchu
- 2 Ochranná objímka
- 3 Nasávání studeného vzduchu
- 4 Hlavní část – tělo přístroje
- 5 Plastový kufr
- 6 Hlavní přívod (230V AC)
- 7 Dvoupohotovový vypínač
- 8 Bodová tryska
- 9 Vychylovací tryska
- 10 Háková tryska
- 11 Tryska na ochranu skla
- 12 Seškrabovací nástroj

PIKTOGRAMY

Piktogramy uvedené na obalu výrobku :

- a) Hodnoty napájení
- b) Příkon
- c) Teplotní stupně

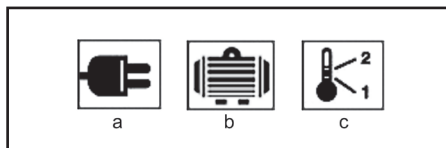

POUŽITÍ A PROVOZ

Náradí ASIST je určeno pouze pro domácí nebo hobby použití.

Výrobce a dovozce nedoporučují používat toto náradí v extrémních podmínkách a při vysokém zatížení.

Jakékoliv další doplňující požadavky musí být předem dohodny mezi výrobcem a odběratelem.

! Pozor na nebezpečí výbuchu nebo požáru. Při práci s plasty, nátěry (obzvláště se staršími nátěry), laky a podobnými materiály, mohou vznikat hořlavé a jedovaté plyny.

- Ideální pracovní teplota musí být zjištěna metodou zkoušky. Proto doporučujeme začít s nižší teplotou. Vhodná pracovní teplota i vzdálenost mezi tryskou a opracovávaným materiálem se mění v závislosti na jeho typu. Vždy by to mělo být nejméně 50mm .

Tato horkovzdušná pistole je určena k následujícím úkolům:

- odstraňování barev a jejich zbytků ze dřeva, kovu a umělých hmot;
- odstraňování samolepicích štítků;
- připevňování štítků z PVC;
- formování materiálů, které měknou při nízkých teplotách, včetně akrylových plastických hmot a plexiskla;
- provádění tepelných spojů syntetických materiálů, včetně materiálů a fólií s vrstvou PVC;
- práce s trubkami stahovatelnými teplem;
- nahřívání doplňků trubkových instalací a ohýbání trubek;
- opravy lyží, surfovacích prken a podobného sportovního vybavení.

NASTAVENÍ TEPLoty:

Horkovzdušná pistole má dvě možnosti nastavení:

1. Nízká teplota – pro použití v místech, kde materiál nebo jeho okolí neumožňují příliš vysoké teploty. Nastavení: 350 °C
2. Vysoká teplota – pro rychlé nahřátí materiálu, kde je též možnost pracovat s pistolí na větší vzdálenost. Nastavení: 600 °C

Navrhované nastavení

Odstraňování nátěru	Vysoká teplota
Roztavování potrubí	Vysoká teplota
Ohýbání plastů	Nízká teplota

Všechna použití, kromě odstraňování nátěrů z rámu oken, mohou být uskutečněna bez použití trysky, ale z důvodu dosažení lepších výsledků se doporučuje použití trysek.

Zapnutí a vypnutí

Pistolí lze přepnout na nižší nebo vyšší teplotu.

Přepnutím vypínače (7) do polohy 'I' nastavíte nižší teplotu.

Přepnutím vypínače do polohy 'II' nastavíte vyšší teplotu.

Pistolí vypnete přepnutím vypínače do polohy '0'.

Trysky

Souprava je dodávána se čtyřmi různě tvarovanými tryskami, které mohou být použity následujícím způsobem:

Bodová tryska

Tato tryska směřuje proud tepla v bodě na materiál. Je ideální k použití při odstraňování nátěru v těžko dostupných rozích, štěrbinách, lištách, lemech, nebo kdekoli, kde je vyžadováno přesné odstranění nátěru.

Vychylovací tryska

Tato tryska vysílá dlouhý, úzký proud tepla na materiál a je ideální na odstraňování nátěru a laku z velkých plochých povrchů jako například podlahových lišt, dveří, schodišť atd. Měla by se používat spolu s plochou škrabkou.

Tryska na ochranu skla

Tato tryska odklání proud tepla od skla nebo jiných křehkých míst a vrací ho zpět na materiál.

Háková tryska

Tato tryska rozptyluje teplo rovnoměrně po celém materiálu.

Odstraňování nátěru

Vyberte si požadovanou trysku a připevněte ji na výpusť tepla. Zvolte požadovanou škrabku nebo seškrabovací nástroj. Držte pistolí s tryskou přibližně 50mm od povrchu nátěru a začněte, s teplotou nastavenou na nízkou úroveň, pomalu pohybovat pistolí dopředu a dozadu, dokud se na nátěru nezačnou tvořit puchýře a bubliny. Okamžitě odstraňte nátěr škrabkou nebo seškrabovacím nástrojem. Snažte se nahřívát nátěr hned před škrabkou, aby jste si vytvořili plynulý postup. Nenahřívajte nátěr příliš dlouho, protože spálený nátěr se těžko odstraňuje.

Většina nálepek se též dá odstranit použitím tepla k změknutí lepida. Buďte opatrní a nasměřujte teplo na nálepku příliš dlouho, protože by se mohly na nátěru vytvořit puchýře.

Odstraňování nátěru z okenních rámu

Vždy používejte trysku na ochranu skla. Ujistěte se, že máte trysku nasměřovanou správným směrem pryč od skla, před tím, než ji zapnete. Otáčejte pistolí nebo trysku o 90° když s ní pohybujete směrem k horizontálnímu

nebo vertikálnímu lemu. Nechte trysku vychladnout před tím, než se ji pokusíte otočit. Nátěr se z povrchu může odstranit pomocí seškrabovacího nástroje nebo měkkého drátěného kartáče.

VAROVÁNÍ: Sklo se může snadno rozbit / prasknout.

Rozmrazování zamrzutého potrubí

Vyberte si hákovou trysku a připevněte ji na výpusť tepla. Vždy nahřívajte zamrznutou část z jednoho konce na druhý, nikdy ne od středu.

VAROVÁNÍ: Nepokoušejte se rozmrazit PVC potrubí. Vždy zkontrolujte, že se jedná o vodovodní potrubí a ne plynové potrubí. NIKDY nenahřívajte plynové potrubí!!!

Smršťování elektrických kabelů

Vyberte si hákovou trysku a připevněte ji na výpusť tepla. Vyberte si objímku, která se smršťuje teplem a má stejný průměr jako materiál. Rovnoměrně nahřívajte objímku.

Sváření plastů

Vyberte si bodovou nebo vychylovací trysku a připevněte ji na výpusť tepla. Materiály, které se budou svářet spolu, musí být vyrobeny přesně ze stejného druhu plastu. Místa, která se budou svářet, musí být čistá a odmaštěná. Nahřívajte svár, až dokud se plast nestane lepkavým, potom přiložte druhý povrch.

VAROVÁNÍ: Plasty se mohou velmi rychle změnit z lepkavých na tekuté. Vyvarujte se popáleninám od horkého plastu. Neodstraňujte roztavený plast z popáleniny. Vložte ji pod studenou vodu a vyhledejte lékařskou pomoc.

Ohýbání plastových trubek

Vyberte si hákovou trysku a připevněte ji na výpusť tepla. Otočte pistolí a umístěte ji na spínací stojan, aby spočívala na bezpečném pracovním místě s tryskou směřující nahoru, viz obrázek. Aby se zabránilo vypuklinkám nebo přepadnutí trubky, naplňte trubku suchým písek a utěsněte ji na obou koncích. Nahřívajte trubku pravidelně pohybem ze strany na stranu a ohněte ji do požadovaného tvaru.

VAROVÁNÍ: Chraňte si ruce před teplem.

ČIŠTĚNÍ A ÚDRŽBA

! Před čištěním a údržbou, vždy vytáhněte přívodní kabel nářadí ze zásuvky.

Nářadí nevyžaduje žádnou zvláštní údržbu.

Pravidelně čistěte ventilační otvory.

Nikdy nečistěte žádnou část nářadí tvrdým, ostrým a nebo drsným předmětem.

Uskladnění při dlouhodobějším nepoužívání

Nářadí neskladujte na místě, kde je vysoká teplota.

Pokud je možné skladujte nářadí na místě se stálou teplotou a vlhkostí.

TECHNICKÉ ÚDAJE:

Vstupní napětí

230 V

Vstupní kmitočet	50 Hz
Příkon	1350 W/2000 W
Počet teplotních stupňů	2
Max. teplota vzduchu	350°C/600°C
Hmotnost	0,7 kg
Třída ochrany	□ / II.

Změny vyhrazeny.

Výstraha: Hodnota vibrací během aktuálního použití elektrického ručního nářadí se může lišit od deklarované hodnoty v závislosti na způsobu, jakým je nářadí použito a v závislosti na následujících okolnostech: Způsob použití el. nářadí a druh řezaného anebo vrtaného materiálu, stav nářadí a způsob jeho udržování, správnost volby používaného příslušenství a zabezpečení jeho ostrosti a dobrého stavu, pevnost uchopení rukojeti, použití antivibračních zařízení, vhodnost použití el. nářadí pro účel pro, který bylo projektované a dodržování pracovních postupů dle pokynů výrobce.

V případě, že je toto nářadí používáno nevhodně, může způsobit syndrom chvění ruky-ramene.

Výstraha: Pro upřesnění je potřeba vzít do úvahy úroveň působení vibrací v konkrétních podmínkách používání ve všech provozních režimech, jako je doba, kdy je ruční nářadí kromě doby provozu vypnuté a kdy běží naprázdno a tedy nevykonává práci. Toto může výrazně snížit úroveň expozice během celého pracovního cyklu.

Minimalizujte riziko vlivu ořesů, používejte ostrá dláta, vrtáky a nože.

Nářadí udržujte v souladu s těmito pokyny a zabezpečte jeho důkladné mazání.

Při pravidelném používání nářadí investujte do antivibračního příslušenství.

Nářadí nepoužívejte při teplotách nižších než 10 °C. Svoji práci si naplánujte tak, aby jste si práci s el. nářadím produkujícím vysoké chvějí rozložili na více dní.

Změny vyhrazeny.

OCHRANA ŽIVOTNÍHO PROSTŘEDÍ ZPRACOVÁNÍ ODPADŮ



Elektronářadí, příslušenství a obaly by měly být dodány k opětovnému zhodnocení nepoškozujícím životní prostředí.

Nevyhazujte elektronářadí do domovního odpadu!

Podle evropské směrnice WEEE (2012/19/ES) o starých elektrických a elektronických zařízeních a její aproximace v národních zákonech musí být neupotřebitelné elektronářadí odevzdáno v místě koupě podobného nářadí, nebo v dostupných sběrných střediscích určených ke sběru a likvidaci

elektronářadí. Takto odevzdané elektronářadí bude shromážděno, rozebráno a dodáno k opětovnému zhodnocení nepoškozujícím životní prostředí.

ZÁRUKA

V přiloženém materiálu najdete specifikaci záručních podmínek.

Datum výroby

Datum výroby je zakomponováno do výrobního čísla uvedeného na štítku výrobku.

Výrobní číslo má formát ORD-YY-MM-SERI kde ORD je číslo objednávky, YY je rok výroby, MM je měsíc výroby, SERI je sériové číslo výrobku.

VŠEOBECNÉ BEZPEČNOSTNÉ POKYNY

Tieto bezpečnostné pokyny si starostlivo preštudujte, zapamätajte a uschovajte.

Upozomenie! Pri používaní elektrických strojov a elektrického náradia je nutné rešpektovať a dodržiavať nasledujúce bezpečnostné pokyny z dôvodu ochrany pred úrazom elektrickým prúdom, zranením osôb a nebezpečím vzniku požiaru. Výrazom „elektrické náradie“ je vo všetkých nižšie uvedených pokynoch myslieť nielen náradie napájané z elektrickej siete (napájacím káblom) ale i náradie napájané z akumulátora. (bez napájacieho kábla). Odložte všetky varovania a pokyny pre budúce použitie.

1. Pracovné prostredie

a) Udržujte pracovný priestor v čistom stave a dobre osvetlený. Neporiadok a tmavé miesta na pracovisku bývajú príčinou úrazov. Odložte náradie, ktoré práve nepoužívate.

b) Nepoužívajte elektrické náradie v prostredí s nebezpečenstvom vzniku požiaru alebo výbuchu, to znamená v miestach, kde sa vyskytujú horľavé kvapaliny, plyny alebo prach. V elektrickom náradí vznikajú iskry, ktoré môžu byť príčinou vznietenia prachu alebo výparov. Zabráňte zvieratám prístupu k náradíu.

c) Pri používaní el. náradia zabráňte prístupu nepovolanych osôb do pracovného priestoru, najmä detí. Ak budete vyrábať, môžete stratit kontrolu nad pracovnou činnosťou. V žiadnom prípade nenechávajte el. náradie bez dohľadu.

2. Elektrická bezpečnosť

a) Vidlica napájacieho kábla elektrického náradia musí zodpovedať sieťovej zásuvke. Nikdy akýmkoľvek spôsobom neupravujte el. prívodný kábel. Náradie, ktoré má na vidlici prívodné šnúry ochranný kolík, nikdy nepripájajte rozvodkami alebo inými adaptérmí. Nepoškodené vidlice a zodpovedajúce zásuvky znižujú nebezpečenstvo úrazu elektrickým prúdom. Poškodené alebo zamotané prívodné káble zvyšujú nebezpečenstvo úrazu elektrickým prúdom. Ak sa sieťová šnúra poškodí, musí sa nahraďiť osobitou sieťovou šnúrou, ktorú možno dostať u výrobcu alebo jeho obchodného zástupcu.

b) Vyvarujte sa dotyku tela s uzemnenými plochami, ako napr. potrubné systémy, telesa ústredného kúrenia, šporáky a chladničky. Nebezpečenstvo úrazu elektrickým prúdom je väčšie, ak je Vaše telo spojené so zemou.

c) Nevystavujte elektrické náradie dažďu, vlhku alebo vode. Elektrického náradia sa nikdy nedotýkajte mokrymi rukami. Elektrické náradie nikdy neumývajte pod tečúcou vodou ani ho neponorajte do vody.

d) Nepoužívajte napájací kábel k inému účelu, než pre aký je určený. Nikdy nenoste a netahajte elektrické náradie za napájací kábel. Nevytahujte vidlicu zo zásuvky ťahom za kábel. Zabráňte mechanickému poškodeniu elektrických káblov ostrím alebo horiacim predmetom.

e) El. náradie bolo vyrobené výlučne pre napájanie striedavým el. prúdom. Vždy skontrolujte, či el. napätie zodpovedá údajom uvedenému na typovom štítku.

f) Nikdy nepracujte s náradím, ktoré má poškodený el. kábel príp. vidlicu, alebo spadlo na zem a je akýmkoľvek spôsobom poškodené.

g) V prípade použitia predizolovacieho kábla vždy skontrolujte či jeho technické parametre odpovedajú údajom uvedeným na typovom štítku náradia. Ak je elektrické náradie používané vonku, používajte predizolovací kábel vhodný pre vonkajšie použitie. Pri použití predizolovacích bubnov je potrebné ich rozvinúť, aby nedochádzalo k ich prehratiu.

h) Ak je elektrické náradie používané vo vníkových priestoroch alebo vonku je povolené používať ho iba ak je zapojené do el. obvodu s prívodným chráničom ≤ 30 mA. Použite el. obvodu s chráničom (RCD) znižuje riziko úrazu elektrickým prúdom.

i) Držte el. ručné náradie výlučne za izolovane plochy určené na uchopenie, pretože pri prevádzke môže dôjsť ku kontaktu rezacieho či vratiaceho príslušenstva so skrytým vodičom alebo vlastnou šnúrou.

3. Bezpečnosť osôb

a) Pri používaní elektrického náradia buďte pozorní a ostrážte, venujte maximálnu pozornosť činnosti, ktorú práve prevádzkate. Sústreďte sa na prácu. Nepracujte s elektrickým náradím ak ste unavení, alebo ste pod vplyvom drog, alkoholu alebo liekov. Aj chvilková nepozornosť pri používaní elektrického náradia môže viesť k vážnemu poraneniu osôb. Pri práci s el. náradím nejedzte, nepite a nefajčte.

b) Používajte ochranné pomôcky. Vždy používajte ochranu očí. Používajte ochranné prostriedky odpovedajúce druhu práce, ktorú prevádzkate. Ochranné pomôcky ako napr. respirátor, bezpečnostná ošuva s protišmykovou úpravou, pokrývka hlavy alebo ochrana sluchu, používané v súlade s podmienkami práce, znižujú riziko poranenia osôb.

c) Vyvarujte sa neúmyselnému zapnutiu el. náradia. Neprenášajte el. náradie, ktoré je pripojené k elektrickej sieti, s prstom na vypínači alebo na spúšť. Pred pripojením k elektrickému napätiu sa uistite, či vypínač alebo spúšť sú v polohe „vypnuté“. Prenášanie el. náradia s prstom na vypínači alebo pripájané vidlice el. náradia do zásuvky zo zapnutým vypínačom môže byť príčinou vážnych úrazov.

d) Pred zapnutím el. náradia odstráňte všetky nastavovacie kľuče a nástroje. Nastavovacia kľúč alebo nástroj, ktorý zostane pripravený k otáčajúcej sa časti elektrického náradia môže byť príčinou poranenia osôb.

e) Vždy udržiavte stabilný postoj a rovnováhu. Pracujte len tam, kam bezpečne dosiahnete. Nikdy nepreceňujte vlastnú silu. Nepoužívajte elektrické náradie, ak ste unavení.

f) Obliekajte sa vhodným spôsobom. Používajte pracovné oblečenie. Ne noste voľné oblečenie ani šperky. Dbajte na to, aby sa vaše vlasy, oblečenie, rukavice alebo iné časť Vašho tela nedostala do prílišnej blízkosti rotujúcej alebo rozspalenej časti el. náradia.

g) Pripojte el. náradie k odsávaniu prachu. Ak má el. náradie možnosť pri-

pojenia zariadenia na zachytávanie alebo odsávanie prachu, uistite sa, že došlo k jeho riadnemu pripojeniu a používaniu. Použitie takýchto zariadení môže obmedziť nebezpečenstvo vznikajúce prachom.

h) Pevné upevnenie obrobku. Použitie stolársku svorku alebo zverák pre upevnenie obrobku, ktorý budete obrábať.

i) Nepoužívajte akékoľvek náradie ak ste pod vplyvom alkoholu, drog, liekov alebo iných omamných či návykových látok.

j) Toto zariadenie nie je určené na použitie osobami (vrátane detí) so zníženými fyzickými, zmyslovými alebo mentálnymi schopnosťami alebo s nedostatkom skúseností a znalostí, pokiaľ nie sú pod dozorom alebo nedostali pokyny ohľadom použitia zariadenia od osoby zodpovednej za ich bezpečnosť. Deti musia byť pod dozorom, aby ste sa uistili, že sa nehradia zo zariadením.

4. Použitie a starostlivosť o elektrické náradie.

a) El. náradie vždy odpojte od el. siete v prípade akéhokoľvek problému pri práci, pred každým čistením alebo údržbou, pri každom presune a pri ukončení činnosti! Nikdy nepracujte s el. náradím, ak je akýmkoľvek spôsobom poškodené.

b) Ak začne náradie vydávať abnormálny zvuk alebo zápach, okamžite ukončite prácu.

c) Elektrické náradie nepreťažujte. Elektrické náradie bude pracovať lepšie a bezpečnejšie, ak s ním budete pracovať v otáčkach, pre ktoré bolo navrhnuté. Používajte správne náradie, ktoré je určené pre danú činnosť. Vhodné náradie bude dobre a bezpečne vykonávať prácu, pre ktorú bolo vyrobené.

d) Nepoužívajte elektrické náradie, ktoré nemožno bezpečne zapnúť a vypnúť ovládacím vypínačom. Používanie takého náradia je nebezpečné. Vadný vypínač musí byť opravený certifikovaným servisom.

e) Odpojte náradie od elektrickej siete predtým, než začnete prevádzkať jeho nastavenie, výmenu príslušenstva alebo údržbu. Toto opatrenie obmedzí nebezpečenstvo náhodného spustenia.

f) Nepoužívajte elektrické náradie uschovávať tak, aby bolo mimo dosahu detí a nepovolanych osôb. Elektrické náradie v rukách neskusených užívateľov môže byť nebezpečné. Elektrické náradie skladujte na suchom a bezpečnom mieste.

g) Starostlivo udržiavajte elektrické náradie v dobrom stave. Pravidelne kontrolujte nastavenie pohyblivých sa častí a ich pohyblivosť. Kontrolujte či nedošlo k poškodeniu ochranných krytov alebo iných častí, ktoré môžu ohroziť bezpečnú funkciu elektrického náradia. Ak je náradie poškodené, pred ďalším použitím zaistite jeho opravu. Mnoho úrazov je spôsobené nesprávnou údržbou elektrického náradia.

h) Rezacie nástroje udržiavajte ostré a čisté. Správne udržiavané a naostrené nástroje uľahčujú prácu, obmedzujú nebezpečenstvo úrazu a práca s nimi sa ľahšie kontroluje. Použitie iného príslušenstva než toho, ktoré je uvedené v návode na obsluhu alebo doporučené dovozcom môže spôsobiť poškodenie náradia a byť príčinou úrazu.

i) Elektrické náradie, príslušenstvo, pracovné nástroje atď. používajte v súlade s týmto pokynmi a takým spôsobom, ktorý je predpísaný pre konkrétne elektrické náradie a to s ohľadom na dané podmienky práce a druh prevádzanej práce. Používanie náradia na iné účely, než pre aké je určené, môže viesť k nebezpečným situáciám.

5. Používanie akumulátorového náradia

a) Pred vložením akumulátora sa uistite, že je vypínač v polohe „0-vypnuté“. Vloženie akumulátora do zapnutého náradia môže byť príčinou nebezpečných situácií.

b) K nabíjaniu akumulátora používajte len nabíjaky predpísané výrobcom. Použitie nabijáky pre iný typ akumulátora môže mať za následok jeho poškodenie a vznik požiaru.

c) Používajte iba akumulátory určené pre dané náradie. Použitie iných akumulátorov môže byť príčinou úrazu alebo vzniku požiaru.

d) Ak nie je akumulátor používaný, uschovávajte ho oddelene od kovových predmetov ako sú svorky, kľuče, skrutky a iné drobné kovové predmety, ktoré by mohli spôsobiť spojenie jedného kontaktu akumulátora s druhým. Vyškrabovanie akumulátora môže zapríčiniť úraz, popálenie alebo vznik požiaru.

e) S akumulátormi zaobchádzajte šetrne. Pri nešetrnom zaobchádzaní môže z akumulátora uniknúť chemická látka. Vyvarujte sa kontaktu s ňou. Ak predsa dôjde ku kontaktu s touto chemickou látkou, vyčistte postihnuté miesto prúdom tečúcej vody. Ak sa chemická látka dostane do očí, vyhľadajte ihneď lekársku pomoc. Chemická látka z akumulátora môže spôsobiť vážne poranenie.

6. Servis

a) Nevymieňajte časti náradia, neprevádzkajte sami opravu, ani iným spôsobom nezahasujte do konštrukcie náradia. Opravy náradia zverte kvalifikovaným osôbám.

b) Každá oprava alebo úprava výrobku bez opravenia našej spoločnosti je neprípustná (môže spôsobiť úraz, alebo škodu užívateľovi).

c) Elektrické náradie vždy nechajte opraviť v certifikovanom servisnom stredisku. Používajte iba originálne alebo doporučené náhradné diely. Zaisťte tak bezpečnosť Vás i Vašho náradia.

DOPLŇUJÚCE BEZPEČNOSTNÉ POKYNY

- Pred použitím si prosím prečítajte tieto bezpečnostné pokyny a starostlivo ich uchovajte.

! - Tento symbol označuje nebezpečenstvo zranenia, alebo poškodenia zariadenia .

! V prípade nedodržania pokynov uvedených v tejto príručke, hrozí riziko úrazu.

- Zariadenie zodpovedá platným technickým predpisom a normám.

! Pozor. Pri prevádzke tejto teplovzdušnej pištole dosahuje teplota vzduchu 350°C-600°C, bez toho, aby sa tak vysoká teplota viditeľne prejavovala

! Dávajte pozor na prúd horúceho vzduchu, môže spôsobiť popálenie.

! Nedotýkajte sa ústia pištole pri prevádzke, mohli by ste sa oň popáliť.

! Pri neopatrných manipuláciách môže vzniknúť požiar.

! S pištoľou nepracujte na jednom mieste príliš dlho.

! Buďte opatrní zvlášť v blízkosti horľavých materiálov. Nezabúdajte, že žiar sa môže preniesť i na horľavé materiály, ktoré nie sú priamo ohrievané.

! Pištoľ nikdy nepoužívajte tam, kde hrozí nebezpečenstvo výbuchu.

! Pištoľ nepoužívajte na vysušanie vlasov.

! Prúd horúceho vzduchu nikdy nesmerujte na seba ani na iné osoby s úmyslom vysušiť odev alebo obuv. Prúd horúceho vzduchu nesmerujte na elektrické káble a zásuvky, mohol by nastať skrat.

! Prívod vzduchu nikdy nezakrývajte, pištoľ by sa mohla poškodiť.

- Po použití odložte pištoľ na vhodný podstavec a pred uložením ju nechajte vychladnúť.

- Pištoľ uskladňujte v suchom prostredí a nenechávajte ju vonku.

- Používajte ochranné prostriedky proti hluku, prachu a vibráciám !!!

TIETO BEZPEČNOSTNÉ POKYNY USCHOVAJTE!!!

POPIS

- 1 Výpusť tepla
- 2 Ochranná obľímka
- 3 Nasávanie chladného vzduchu
- 4 Hlavná časť
- 5 Plastový kufoľ
- 6 Hlavný prívod (230V AC)
- 7 Dvoj-polohový vypínač
- 8 Bodová tryska
- 9 Vychylovacia tryska
- 10 Háková tryska
- 11 Tryska na ochranu skla
- 12 Zoškrabávací hák

PIKTOGRAMY

Piktogramy uvedené na obalu výrobku :

- a) Hodnoty napájania
- b) Príkion
- c) Teplotné stupne

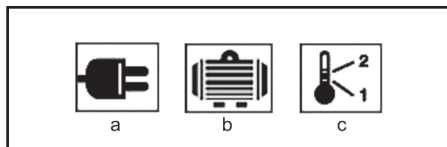

POUŽITIE A PREVÁDZKA

Náradie ASIST je určené výhradne pre domáce alebo hobby použitie.

Výrobca a dovozca nedoporučujú používať toto náradie v extrémnych podmienkach a pri vysokom zaťažení.

Akékoľvek ďalšie doplňujúce požiadavky musia byť predmetom dohody medzi výrobcom a odberateľom.

! Pozor na nebezpečenstvo výbuchu alebo požiaru. Pri práci s plastami, nátermi (obzvlášť so staršími nátermi), lakmi a podobnými materiálmi, môžu vzniknúť horľavé a jedovaté plyny.

- Ideálna pracovná teplota musí byť zistená metódou skúšky. Preto doporučujeme začať s nižšou teplotou. Vhodná pracovná teplota i vzdialenosť medzi tryskou a spracovávaným materiálom sa mení v závislosti na jeho typu. Vždy by to malo byť najmenej 50 mm .

Táto teplovzdušná pištoľ je určená k nasledovným úkonom:

- odstraňovanie náterov a ich zvyškov z dreva, kovu a umelých hmôt
- odstraňovanie samolepiacich štítkov
- prílepkovanie štítkov z PVC
- tvarovanie termoplastických materiálov, vrátane akrylových hmôt a plexiskla
- spojenie syntetických materiálov vrátane materiálov a fólií s vrstvou PVC
- práce s trúbkami zmršťujúcimi sa teplom
- nahrievanie trúbkových inštalácií a ohýbanie trubiek
- opravy lyží, surfovacích dosiek a iného športového vybavenia

NASTAVENIE TEPLoty:

Teplovzdušná pištoľ má dve nastavenia:

1. Nízka teplota – pre použitie v miestach kde materiál alebo jeho okolie neumožňujú príliš vysoké teploty. Nastavenie: 350 °C
2. Vysoká teplota – pre rýchlejšie nahriatie materiálu, kde je tiež možnosť pracovať s pištoľou na väčšiu vzdialenosť. Nastavenie: 600 °C

Navrhované nastavenia

Odstraňovanie náteru	Vysoká teplota
Roztavovanie potrubí	Vysoká teplota
Ohýbanie plastov	Nízka teplota
Zmršťovanie plastov	Nízka teplota

Všetky použitia, okrem odstraňovania náteru z rámov okien, môžu byť uskutočnené bez použitia trysky, ale kvôli lepším výsledkom sa odporúča použitie trysiek.

Zapnutie a vypnutie

Pišťol možno prepnúť na nižšiu alebo vyššiu teplotu. Prepnutím vypínača (7) do polohy „I“ nastavíte nižšiu teplotu. Prepnutím vypínača (7) do polohy „II“ nastavíte vyššiu teplotu. Pištoľ vypnete prepnutím vypínača (7) do polohy „0“.

Trysky

Súprava sa dodáva so štyrmi rozlične tvarovanými tryskami, ktoré môžu byť nasledovne použité:

Bodová tryska

Táto tryska smeruje prúd tepla v bode na materiál. Je ideálna na použitie pri odstraňovaní náteru v ťažko dostupných rohoch, štrbinách, lištách, lemoch, alebo kdekolvek, kde sa vyžaduje presné odstránenie náteru.

Vychýľovacia tryska

Táto tryska vysiela dlhý, úzky prúd tepla na materiál a je ideálna na odstraňovanie náteru a laku z veľkých plochých povrchov ako napríklad podlahových lišt, dverí, schodišť atď. Mala by sa používať spolu s plochým škrabákom.

Tryska na ochranu skla

Táto tryska odkláňa prúd tepla od skla alebo iných krehkých miest a vracia ho späť na materiál.

Háková tryska

Táto tryska rozptyľuje teplo rovnomerne po celom materiáli. Je ideálna na rozmrazovanie zamrznutých potrubí, letovacie práce na potrubí, ohýbanie plastov a zmršťovanie elektrických častí teplom.

Odstraňovanie náteru

Vyberte si požadovanú trysku a pripevnite ju na výpusť tepla. Zvoľte si požadovanú škrabku alebo zoškrabávací hák. Držte pištoľ s tryskou približne 50mm od povrchu náteru a začnite, s teplotou nastavenou na nízku úroveň, pomaly pohybovať pištoľou dopredu a dozadu, až kým sa na nátere nezačnú tvoriť pluzgiere a bubliny. Okamžite odstráňte náter škrabkou alebo zoškrabávacím hákom. Snažte sa nahrievať náter hneď pred škrabkou, aby ste si vytvorili plynulý chod. Nenahrievajte náter príliš dlho, pretože spálený náter sa ťažko odstraňuje. Väčšina nálepiek sa tiež dá odstrániť použitím tepla na zmäknutie lepidla. Buďte opatrní a nesmerujte teplo na nálepku príliš dlho, pretože by sa mohli na nátere vytvoriť pluzgiere.

Odstraňovanie náteru z okenných rámov

Vždy používajte trysku na ochranu skla. Uistite sa, či máte trysku nasmerovanú správnym smerom preč od skla pred tým ako ju zapnete. Otáčajte pištoľ alebo trysku o 90° keď s ňou pohybujete smerom k horizontálnemu alebo vertikálnemu lemu. Nechajte trysku

vychladnúť pred tým ako sa ju pokúsite otočiť. Náter sa z povrchu môže odstrániť pomocou zoškrabávacieho háka alebo mäkkej drôtenej kedy.

Pozor: Sklo sa môže ľahko rozbiť.

Rozmrazovanie zamrznutého potrubia

Vyberte hákovú trysku a pripevnite ju na výpusť tepla. Vždy nahrievajte zamrznutú časť z jedného konca na druhú, nikdy nie od stredu.

Pozor: Nepokúšajte sa rozmraziť PVC potrubia. Vždy skontrolujte, či je to vodovodné potrubie a nie plynové potrubie. Nenahrievajte plynové potrubie.

Zmršťovanie elektrických káblov

Vyberte si hákovú trysku a pripevnite ju na výpusť tepla. Vyberte si objímku, ktorá sa zmrští teplom a má rovnaký priemer ako materiál. Rovnomerne nahrejte objímku.

Zváranie plastov

Vyberte si bodovú alebo vychýľovacia trysku a pripevnite ju na výpusť tepla. Materiály, ktoré sa budú zvärať spolu, musia byť vyrobené presne z rovnakého druhu plastu. Miesta, ktoré sa budú zvärať musia byť čisté a odmastené. Nahrejte zvar, až kým sa plast nestane lepkavým, potom priložte druhý povrch.

Pozor: Plasty sa môžu veľmi rýchlo zmeniť z lepkavých na tekuté. Vyvarujte sa popáleninám od horúceho plastu. Neodstraňujte roztažený plast z popáleniny. Vložte ju pod studenú vodu a vyhľadajte lekársku pomoc.

Ohýbanie plastových rúr

Vyberte si hákovú trysku a pripevnite ju na výpusť tepla. Otočte pištoľ a umiestnite ju na spínací stojan, aby spočívala na bezpečnom pracovnom mieste s tryskou smerujúcou smerom hore, viď obrázok. Aby sa zabránilo vypukline alebo prepadnutiu rúry, naplňte rúru suchým pieskom a utesnite ju na oboch koncoch. Nahrejte rúru pravidelne pohybom zo strany na stranu a ohnite ju do požadovaného tvaru.

Pozor: Chráňte si ruky pred teplom.

ČISTENIE A ÚDRŽBA

! Pred čistením a údržbou, vždy vytiahnite prírodný kábel prístroja zo zásuvky.

Prístroj nevyžaduje žiadnu zvláštnu údržbu.

Pravidelne čistite ventilačné otvory.

Nikdy nečistite žiadnu časť prístroja tvrdým, ostrým alebo drsným predmetom.

Uskladnenie pri dlhodobejšom nepoužívaní

Zariadenia neskladujte na mieste s vysokou teplotou. Pokiaľ je možné skladujte zariadenia na mieste so stálou teplotou a vlhkosťou.

TECHNICKÉ ÚDAJE:

Vstupné napätie	230 V
Vstupný kmitočet	50 Hz
Príkon	1350 W/2000 W
Počet teplotných stupňov	2

Max. teplota vzduchu	350°C/600°C
Váha	0,7 kg
Trieda ochrany	□ / II.

Zmeny vyhradené!

! Výstraha:

Hodnota emisie vibrácií počas aktuálneho použitia elektrického ručného náradia sa môže líšiť od deklarovanej hodnoty v závislosti od spôsobu, akým je náradie použité a v závislosti od nasledovných podmienok::

Spôsob použitia el. náradia a druh rezaného alebo vŕtaného materiálu. Stav náradia a spôsob jeho udržiavania. Správnosť voľby používaného príslušenstva a zabezpečenie jeho ostrosti a dobrého stavu. Pevnosť uchopenia rukoväti, použitie antivibračných zariadení. Vhodnosť použitia el. náradia na účel pre ktorý je naprojektované a dodržiavanie pracovných postupov podľa pokynov výrobcu .

Ak tohto náradie nie je vhodne používané, môže spôsobiť syndróm chvenia ruky-ramena.

! Výstraha: Na spresnenie je potrebné zobrať do úvahy úroveň pôsobenia vibrácií v konkrétnych podmienkach použitia vo všetkých častiach prevádzkového cyklu, ako sú doby, keď je ručné náradie okrem doby prevádzky vypnuté a keď beží naprázdno a teda nevykonáva prácu. Toto môže výrazne znížiť úroveň expozície počas celého pracovného cyklu.

Minimalizujte riziko vplyvu otrasov, používajte ostré dláta, vŕtáky a nože.

Náradie udržiajte v súlade s týmito pokynmi a zabezpečte jeho dôkladné mazanie (ak sa to požaduje).

Pri pravidelnom používaní náradia investujte do antivibračného príslušenstva.

Náradie nepoužívajte pri teplotách nižších ako 10 °C. Svoju prácu si naplánujte tak, aby ste si prácu s el. ručným náradím produkujúce vysoké chvenia rozložili na viacero dní.

Zmeny vyhradené!

OCHRANA ŽIVOTNÉHO PROSTREDIA SPRACOVANIE ODPADU



Elektronáradie, príslušenstvo a obaly by mali byť dodané k opätovnému zhodnoteniu nepoškodzujúcemu životné prostredie.

Nevyhadzujte elektronáradie do domového odpadu!

Podľa európskej smernice WEEE (2012/19/ES) o starých elektrických a elektronických zariadeniach a jej aproximácie do národných zákonov neupotrebitelné elektronáradie odovzdajte v predajni pri nákupe po-

dobného náradia, alebo v dostupných zberných stre-
diskách určených na zber a likvidáciu elektronáradia.
Takto odovzdané elektronáradie bude zhromaždené,
rozrobené a dodané k opätovnému zhodnoteniu
nepoškodzujúcemu životné prostredie.

ZÁRUKA

Špecifikáciu záručných podmienok nájdete
v záručnom liste.

Dátum výroby.

Dátum výroby je zakomponovaní do výrobného čísla
uvedeného na štítku výrobku.

Výrobné číslo má formát:

ORD-YY-MM-SERI kde ORD je číslo objednávky, YY
je rok výroby, MM je mesiac výroby, SERI je sériové
číslo výrobku.

H AE6H200D-N - HŐLÉGFÚVÓ PISZTOLY 1350/200W

Általános biztonsági utasítások

A következő biztonsági utasításokat figyelmesen olvassa el, jegyezze meg és őrizze meg.

Figyelmeztetés! Az elektromos gépek és szerszámok használata esetén fontos respektálni és betartani a következő biztonsági utasításokat az elektromos áram által okozott balesetek, személyi sérülések és a tűz keletkezése veszélyének megakadályozásának szempontjából. Az „elektromos szerszámok” kifejezés magába foglalja nemcsak az elektromos áram által táplált (kábel nélküli), de az akkumulátorból táplált szerszámokat is (kábel nélküli).

Őrizze meg a figyelmeztetéseket és utasításokat a jövőbeni használatához.

1. Munkavégzési terület

- a) A munkavégzési területet tartsa tisztán és jól megvilágítva. A rendeltetés és a nem megfelelő megvilágítás gyakran a balesetek okozói. Rakja el a szerszámokat, amelyeket éppen nem használ.
- b) Ne használjon elektromos szerszámokat olyan környezetben, ahol tűz vagy robbanásveszély állhat fenn, tehát olyan helyeken, ahol gyúlékony folyadékok, gázok vagy porok találhatók. Az elektromos szerszámokban szikrák keletkeznek, melyek előidézhetik a porok és gőzök gyulladását. Gondoskodjon arról, hogy az állatok ne férjenek hozzá a szerszámhoz.
- c) Az elektromos szerszámok használatakor akadályozd meg az illetéketlen személyeket, főleg a gyerekeket bejárását a munkavégzési területre. Ha zavarva vannak a munka közben, elvezethetik a kontrollt a munkatevékenység felett. Semmi esetre se hagyja az elektromos szerszámokat felügyelet nélkül.

2. Biztonsági utasítások elektr. árammal való munkavégzők

- a) Az elektromos szerszám kábelének hálózati csatlakozójának meg kell felelnie az aljzattal. Soha semmilyen körülmény között ne hajtsanak végre módosításokat az elektromos kábelen. Olyan szerszámra, amely elektromos csatlakozója védőértekezéssel van ellátva, soha ne használjon elosztót, sem egyéb adaptert. A sérteletlen hálózati csatlakozók és a megfelelő aljzatok csökkentik az elektromos áram által okozott sérülés veszélyét. A sérült vagy összegebutított kábelnek növelik az elektromos áram által okozott sérülések veszélyét. Abban az esetben, ha a hálózati kábel megsérült, ezt cseréljük speciális hálózati kábelre, amelyet a gyártónál, illetve ennek üzleti képviselőjénél szerezhet be.
- b) Óvakodjanak a testrészek érintkezésétől a földelt területtel, például a csövezetek, központi fűtőtestek, gáztűzhelyek és hűtőszekrények esetében. Az elektromos áram által okozott sérülések veszélye nagyobb, ha az Ön teste érintkezésben áll a földel.
- c) Az elektromos szerszámokat ne tegye ki az eső, pára és víz hatásának. Az elektromos szerszámokhoz soha ne nyúljunk vízszel közel. Soha ne mossa folyóvízzel alatt vagy ne mártsa be víz alá az elektromos szerszámokat.
- d) Soha használja az elektromos kábelt más célokra, mint ami a rendeltetése. Soha ne húzzák vagy hordozzák az elektromos szerszámokat az elektromos kábelük által. Soha a kábelen keresztül húzzák ki az elektromos szerszám hálózati csatlakozóját az aljzaltól. A csatlakozódugót ne húzzák a kábelnél fogva. Úgyjeljen, hogy az elektromos csatlakozókábelnek sérülék meg és, sem forró lesz.
- e) Az elektromos szerszámok kizárólag váltóárammal való működésre voltak kigyártva. Mindig ellenőrizze le, hogy a hálózati feszültség megfelel-e a szerszámon levő címkén feltüntetett adatoknak.
- f) Soha dolgozzon olyan szerszámmal amelynek sérült az elektromos kábele, vagy a hálózati csatlakozója, netán leeseett vagy másképpen van megsérülve.
- g) Hosszabbított kábel használata esetén mindig ellenőrizze, hogy annak műszaki paramétere megfelel-e a szerszám ismeretlen címkéjén feltüntetett adatoknak. Amennyiben az elektromos szerszámot a szabadban használja, alkalmazzon olyan hosszabbított kábelt, amely alkalmas a szabadban való használatra. Hosszabbított doboz használata esetén tegye le azokat, hogy megelőzze azok túlmelegedését.
- h) Amennyiben az elektromos szerszámot nedves környezetben vagy a szabadban használja, csak akkor szabad használni azt, ha az 30 mA-es túláramvédelemmel ellátott áramkörökben van beépítve. /RCD/ védelemmel ellátott áramkör használata csökkenteni az áramütés veszélyét.
- i) Az elektromos kézi szerszámot kizárólag a megmarkolásra kialakított szigetelt felületen tartsa, mivel működés közben a vágó- vagy fűrészszerszám rejtett vezetékkel vagy saját kábelével érintkezhet.

3. Személyek biztonsága

- a) Az elektromos szerszámok használatakor legyenek figyelmesek, maximálisan figyeljenek oda a végzett tevékenységre, amit éppen végrehajtanak. Összpontosítsanak a munkára. Soha dolgozzanak elektromos szerszámokkal ha fáradtak, kábélter, alkoholt vagy gyógyszerek hatása alatt vannak. Egy pillanatyú figyelmetlenség az elektromos szerszámok használatkor komoly sérüléseket is okozhat. Az elektromos szerszámok használata közben ne egyenek, ne igyanak és ne dohányozzanak.
- b) Használjanak munkavédelmi eszközöket. Mindig használjanak szemvédőt. Használjon olyan munkavédelmi eszközöket amelyek megfelelnek az adott munkának. A munkavédelmi eszközök, mint pl. a respirátor, biztonsági lőbélű csuszaszágot tapaszaltat, fejdő vagy hallásvédő, a munkafeltételekhez való alkalmazáshoz csökkentik a személyek sérüléseinek veszélyét.
- c) Óvakodjanak a nem szándékos elektromos szerszámok beindításától. Ne helyezzenek át szerszámot úgy, hogy feszültség alatt van és melynek be-, kikapcsolóján rajtatartják az ujjukat. A hálózatra való kapcsolás előtt győződjön meg arról, hogy a be-, kikapcsoló a „kikapcsolt” helyzetben van. A szerszámok áthelyezése vagy hálózati aljzatba való helyezése melynek be-, kikapcsolóján rajtatartják az ujjukat, vagy a be-, kikapcsolójuk a „bekapcsolt” helyzetben van a balesetek okozójává válhat.
- d) A szerszámok bekapcsolása előtt távolítsa el az összes beállítókulcsot és eszközöket.
- e) Mindig egyensúlyban és stabil állásban dolgozzon. Csak ott dolgozzon, ahova biztosan ér. Soha becsúszni til az erejét és saját képességeit. Ha fáradt, ne használja az elektromos szerszámokat.
- f) Munkájának megfelelő módon. Használjon munkaruhát. Munkavégzőknek ne hordjon bő öltözkést és ékszereket. Úgyeljen arra, hogy az Ön haja, ruhája, a munkafeltételek vagy más testrésze ne kerüljön közvetlen közelbe az elektromos szerszámok rotációs vagy felforrósodott részeihez.

- g) Kapcsolja az elektromos berendezést a porszívóhoz. Ha a berendezés rendelkezik porszívó vagy porfelgő csatlakozóval, győződjön meg arról hogy a porszívó berendezés megfelelően van-csatlakoztatva, ill. használva. Az ilyen berendezések használata megakadályozhatja a por által keletkezett veszélyt.
- h) A munkadarabot erősen rögzítse. A megmunkálendő munkadarab rögzítése használjon asztalos szorítókat vagy satut.
- i) Ne használjon semmilyen szerszámot, ha alkohol, drog, gyógyszer vagy más kábító-, függőséget okozó anyagok hatása alatt áll.
- j) A berendezést nem kezelhetik olyan személyek (gyerekeket is beleértve), akik csökkent testi, értelemi vagy mentális képességekkel rendelkeznek, vagy akiknek nincs megfelelő tapasztalatuk és vonatkozó tudásuk, csak abban az esetben, ha a megfelelő felügyelet biztosított, illetve a berendezés működtetéséhez megkapják a szükséges utasításokat a biztonságukért felelő személytől. A gyerekeknek felügyelet alatt kell lenniük, hogy a berendezéssel ne játszhassanak.
- #### 4. Az elektromos szerszámok használata és karbantartása:
- a) Az elektromos szerszámot bármilyen munkában előfordult probléma, tisztítás vagy karbantartás, tisztítás vagy karbantartás előtt, ill. minden áthelyezés előtt vagy használaton kívül mindig kapcsolja le az elektromos hálózatról. Soha ne dolgozzon az elektromos szerszámmal, ha bármilyen módon megsérült.
- b) Ha a szerszám furcsa hangot vagy bűzt bocsát ki, azonnal fejezze be a munkát.
- c) Ne terhelje túl az elektromos szerszámot. Az elektromos szerszám jobban és biztonságosabban fog dolgozni, ha olyan fordulatszámon van vele dolgova amelyre terveztek. Az adott munkára a megfelelő szerszámot használja. A megfelelő szerszám jól és biztonságosan fog dolgozni abban a munkában amire gyártották.
- d) Ne használjon elektromos szerszámot, amelyet nem lehet biztonságosan be- és kikapcsolni a be-, kikapcsolóval. Az ilyen szerszám használata veszélyes. A hibás kapcsolót meg kell javítani az arra szakosodott szervizben.
- e) Az elektromos szerszámot kapcsolja le a hálózatról még mielőtt módosítaná a beállítást, tartozékainak cseréjével vagy karbantartásával. Ez az intézkedés korlátozza a véletlenszerű beindítás veszélyét.
- f) A használaton kívüli elektromos szerszámot tárolja olyan helyen, aminek nem tudnak hozzáférni sem gyerekek, sem illetéketlen személyek. Az elektromos szerszámok a tapasztalatlan felhasználók kezében veszélyesek lehetnek. Az elektromos szerszámokat száraz és biztonságos helyen tárolja.
- g) Az elektromos szerszámokat tartsa jól állapotban. Rendszeresen ellenőrizze a szerszámok mozgó részeinek a mozgóképességét. Ellenőrizze, hogy nem történt-e sérülés a biztonsági burkolaton, vagy más részen, amelyek veszélyeztethetik az elektromos szerszámok biztonságos működését. Ha a szerszám megsérült, a további használat előtt biztosítsák be a javítást. Sok baleset okozója az elektromos szerszámok helytelen karbantartása.
- h) A vágó szerszámokat tartsák élesen és tisztán. A helyesen karbantartott és kiélesített szerszám megkönnyíti a munkát, korlátozza a baleset veszélyét és jobban ellenőrizhető a velük való munka. Más kellek használata, mint amely a használati utasításban van feltüntetve az importőr által a szerszám megbíabadosását idézheti elő és baleset okozhatja le.
- i) Az elektromos szerszámokat, kelleket, munkaeszközöket, stb. használja ezen utasítások alapján és oly módon, amely elő van írva a konkrét elektromos szerszámokra, figyelembe véve az adott munkafeltételeket és az adott típusú munkát. A szerszámok használata más célokra, mint amelyekre gyártva voltak veszélyes helyzetekhez vezet.
- #### 5. Az akkumulátoros szerszámok használata
- a) Az akkumulátor behelyezése előtt győződjön meg arról, hogy a kapcsoló a „0-kikapcsolt” helyzetben van. A bekapcsolt állapotban lévő szerszámba való akkumulátor behelyezése veszélyes helyzetet okozója lehet.
- b) Az akkumulátor töltésére csak a gyártó által előírt töltőt használja. Más fajta akkumulátor töltő használata balesetet, ill. tüzesetet idézhet elő.
- c) Csak olyan akkumulátort használjon, amely előírt az adott szerszámhoz. Más fajta akkumulátor töltő használata balesetet, ill. tüzesetet idézhet elő.
- d) Ha az akkumulátor használaton kívül van tárolva elkülönítve a fémgyártóktól, mint például a kapcsok, szorítók, csavarok vagy más apró fémgyártóktól amelyek előidézhetik az akkumulátor két kontaktusának összekapcsolását. Az akkumulátor rövidzárlata balesetet okozhat, égési sebeket és tüzesetet idézhet elő.
- e) Az akkumulátorokkal bánjunk kíméletesen. Kíméletlen bánásmóddal az akkumulátorból kifolyhat az elektrolit. Kerüljön a közvetlen érintkezést az elektrolittal. Ha mégis érintkezésbe kerülünk az elektrolittal, az érintet helyet mossuk le vízzel. Ha az elektrolit a szemünkbe kerül, azonnal menjünk orvoshoz. Az akkumulátor elektrolitje ingerületet vagy égésszerűséget okozhat.
- #### 6. Szerviz
- a) Ne cseréljék az egyes szerszámok részeit, ne végezzenek el maguk javításait, más módon se nyúljanak bele a szerszámokba. A berendezések javítását bizzuk szakképzett személyekre.
- b) A termék mindennemű javítása vagy módosítása a mi vállalatunk beleegyezése nélkül nem engedélyezett (balesetet idézhet elő, vagy kárt okozhat a felhasználónak).
- c) Az elektromos szerszámokat mindig certifikált szervizben javíttassuk. Csak eredeti vagy ajánlott pótalkatrészeket használjanak. Ezzel garantálja Ön és szerszáma biztonságát.

KIEGÉSZÍTŐ BIZTONSÁGI UTASÍTÁSOK

- A használatba vétel megelőzően olvassa el a jelen Biztonsági utasításokat, majd őrizze meg őket.

! - Ez a jelkép a lehetséges személyi sérülésekre, vagy a szerszám megsérülésének veszélyére hívja fel a figyelmet.

! E kézikönyvben szereplő utasítások be nem tartása esetén balesetveszély áll fenn.

! A berendezés megfelel az érvényes műszaki előírásoknak és szabványoknak.

! Figyelem. A hőlégfúvó működés közben 350-600°C-os levegőt bocsát ki, anélkül, hogy ez bármilyen formában is látható lenne!

! Ügyeljen a kiáramló forró levegőre, mert komoly sérülést okozhat.

! Üzemelés közben ne fogja meg a fúvóka végét, mert égési sérülést szenvedhet!

! Hőlégfúvó gondatlan használata tüzet is okozhat!

! Pisztolylal sokáig ne fúvasson egy helyet!

! Gyúlékony anyagok közelében legyen még óvatosabb, ne feledje el, hogy a hő akkor is áterjedhet a gyúlékony anyagokra, ha azokat közvetlenül nem is látja!

! A hőlégfúvót soha ne használja robbanásveszélyes helyeken!

! A hőlégfúvót soha ne használja hajszárítóként!

! Ruha-, vagy cipőszárítás céljából soha se irányítsa a kiáramló levegőt saját magára, vagy más személyre! A forró levegőt ne irányítsa elektromos vezetékekre, vagy konnektorok felé se, mert rövidzárlat keletkezhet!

! A fúvókát soha ne zárja le, mert a pisztoly belseje kiéghet!

- A hőlégfúvót használat után, elrakás előtt, megfelelő helyen hagyja kihűlni!

- A hőlégfúvót ne hagyja, és ne tárolja a szabadban!

- Használjon zajjal, porral és vibrálással szembeni védőfelszerelést !!!

**ŐRIZZE MEG A BIZTONSÁGI
ELŐÍRÁSOKAT !!!**

LEÍRÁS

- 1 Hő kifúvó
- 2 Védő keret
- 3 Hideglevegő beszívó
- 4 A fő rész
- 5 Műanyag koffer
- 6 Fő csatlakozó (230V AC)
- 7 Kétállású kapcsoló
- 8 Pontfúvóka
- 9 Eltérítő fúvóka
- 10 Horog fúvóka
- 11 Üvegvédő fúvóka
- 12 Kaparóhorog

Piktogramok

A termék dobozán található piktogramok:

- a) A hálózat értékei
- b) Bemelő teljesítmény
- c) Hőfokozatok szá

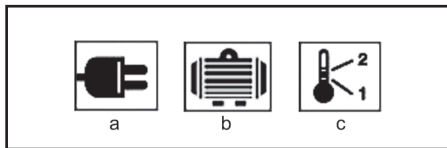

ÜZEMELTETÉS ÉS HASZNÁLAT

Az ASIST szerszámcsalád kizárólag otthoni barkácsokra és hobbi használatra alkalmas.

A gyártó és az importőr nem javasolják a szerszámok használatát sem szélsőséges körülmények közepette, sem túlzott terhelés esetén.

Bármilyen további követelmény a gyártó és vásárló közötti megegyezés tárgya.

! Vigyázat a robbanás- és tűzveszélyre. A műanyagokkal, festékrétegekkel (főleg régebben festett felületekkel), lakokkal és hasonló anyagokkal való munka esetén, gyúlékony, vagy mérgező gázok keletkezhetnek.

- Az ideális munkahőmérsékletet próbák módszerével szükséges meghatározni. Ezért ajánljuk a kezdeten alacsonyabb hőmérséklettel kezdeni. A megfelelő munkahőmérséklet, valamint a fúvóka és a megmunkált anyag közti távolság, ennek a típusa függvényében változik. Legyen mindig legalább 50 mm.

A hőlégfúvót a következő munkákhoz használhatja:

- régi festékrétegek és festékmарadványok eltávolítása fémekről, fáról, műanyagról;
- öntapadós címkék eltávolítása;
- PVC táblák felerősítése;
- hőre lágyuló anyagok – az akril-műanyagokat és a plexiüvegeket is ideértve – alakítása;
- szintetikus anyagok, PVC bevonatú anyagok és fóliák hővel történő összezsugorítása;
- műanyagcsövek zsugorítása;
- csőszereleési anyagok és tartozékok felmelegítése, csőhajtás;
- sílécék, szőrfők, és hasonló sporteszközök javítása.

A HŐMÉRSÉKLET BEÁLLÍTÁSA

A hő fúvó pisztolyon két beállítás lehetséges:

1. Alacsony hőmérséklet – olyan helyeken való használatra, ahol az anyag, vagy a környezet miatt nem megengedett a magas hőmérséklet. Beállítás 350 °C.

2. Magas hőmérséklet – az anyag gyorsabb felmelegítésére, szintén olyan helyen, ahol nagyobb távolságból használhatjuk a pisztolyt. Beállítás 600 °C.

Ajánlott beállítások

Festékréteg eltávolítás	Magas hőmérséklet
Csövek felolvasztása	Magas hőmérséklet
Műanyagok hajlítása	Alacsony hőmérséklet
Műanyagok zsugorítása	Alacsony hőmérséklet

Minden felhasználás, az ablakkeretről való festékréteg eltávolítását kivéve, fűvóka nélkül használható, viszont jobb eredmény elérése érdekében ajánlott fűvókák használata.

Bekapcsolás és kikapcsolás

A hőlégfűvó alacsonyabb és magasabb hőmérsékletre kapcsolható

A kapcsoló (7) az 'I' állásban alacsonyabb hőmérsékletet kapcsol.

A kapcsoló a 'II' állásban magasabb hőmérsékletet kapcsol.

A hőlégfűvó kikapcsolásához kapcsolja a kapcsolót '0' állásba

Fűvókák

A szett négy különböző kialakítású fűvókát tartalmaz, amelyek a következőképpen lehetnek használva:

Pontfűvóka

E fűvóka a forró levegőt egy pontba fújja az anyagra. Ideális festékréteg eltávolítására nehezen hozzáférhető sarkokban, résekben, listákon, peremeken, vagy minden olyan helyen, ahol a festékréteg pontos eltávolítása a cél.

Eltérítő fűvóka

E fűvóka hosszú, keskeny forrólevegő áramot hoz létre az anyagra, ideális festék- és lakkrétegek eltávolítására a sima felületekről, mint például padlóról, ajtókról, lépcsőkről, stb. Lapos kaparóval együtt kell használni.

Üvegvédő fűvóka

E fűvóka a forrólevegő áramot eltéríti az üvegtől, vagy egyéb törekeny anyagoktól, ezeket visszairányítja az anyagra.

Horog fűvóka

E fűvóka egyenletesen eloszlatja a forrólevegőt az anyag egész felületén.

Festékréteg eltávolítás

Válasszuk ki a megfelelő fűvókát, és erősítsük a forrólevegő kifúvójára. Válasszuk ki a megfelelő kaparót, vagy a kaparóhorgot. Tartsuk a pisztolyt a fűvókájával kb. 50 mm-re a festék felületéről, és kezdjük a beállított alacsony hőmérsékletű levegővel, lassan mozgatni a pisztolyt előre-hátra, míg a festékréteg nem kezd hólyagozni, és nem kezdenek rajta kialakulni buborékok. A kaparóval, vagy a kaparóhorggal azonnal távolítsuk el a festékréteget. Igyekezzünk a festékréteget közvetlenül a kaparó előtt melegíteni, hogy folyamatos mozgást végezzünk. A festékréteget ne melegítsük túl hosszan, mert az égett festéket nehezebben tudjuk eltávolítani.

A címkék többsége is eltávolítható a ragasztó

felmelegítésével. Legyünk óvatosak és a forrólevegőt ne fújuk túl hosszan a címkére, mert a festéken hólyagok jöhetnek létre.

Festékréteg eltávolítása ablakkeretéről

Mindig használjuk az üvegvédő fűvókát. Bizonyosodjunk meg, hogy a pisztoly bekapcsolása előtt a fűvókát jó irányba tartjuk – nem az üvegre. Forgassuk el a pisztolyt 90°-al, ha a vízszintes vagy függőleges perem irányában forgatjuk. Hagyjuk a fűvókát kihűlni, mielőtt el kívánjuk fordítani. A festékréteket a felületről a kaparóhorggal, vagy puha drótkéfével távolíthatjuk el.

FIGYELEM: Az üveg könnyen eltörhet.

Befagyott csővezeték felolvasztása

Válasszuk ki a horogfűvókát, és erősítsük a forrólevegő kifúvójára. A megfagyott részt mindig az egyik végétől a másik vége felé melegítsük, soha ne a közepétől.

FIGYELEM: Ne próbáljuk meg PVC csövek felolvasztását. Mindig ellenőrizzük, hogy a vízvezetékcsövet melegítünk-e, nehogy véletlenül gázvezetékét melegítsünk. Gázvezetékét soha ne melegítsünk.

Elektromos kábelek zsugorítása

Válasszuk ki a horogfűvókát, és erősítsük a forrólevegő kifúvójára. Válasszuk ki a hőre zsugorodó keretet, amely átmérője megegyezik az anyag átmérőjével. Egyenletesen melegítsük a keretet.

Műanyagok hegesztése

Válasszuk ki a pont, vagy az eltérítő fűvókát, és erősítsük a forrólevegő kifúvójára. Az anyagok, amelyeket hegeszteni kívánunk, ugyanazon műanyagból legyenek gyártva. A hegesztendő helyek legyenek tiszták, és legyenek zsrítalanítva. Melegítsük a hegesztendő felületet, míg a műanyag ragadósá válik, majd helyezzük rá a másik felületet.

FIGYELEM: A műanyagok gyorsan a ragadós állapotukból folyékonyá válhatnak. Vigyázzunk a forró műanyagtól ne szenvedjünk égési sérülést. Ne távolítsuk el a megolvadt műanyagot az égési sebről. Helyezzük azonnal hidegvíz alá, majd keressünk fel szakorvosi segítséget.

Műanyagcsövek hajlítása

Válasszuk ki a horogfűvókát, és erősítsük a forrólevegő kifúvójára. Fordítsuk el a pisztolyt, és helyezzük a kapcsoló állványra úgy, hogy biztos helyen álljon a fűvókájával felfelé, lásd az ábrát. Hogy elkerüljük a cső behorpadását, illetve kidudorodását, a csövet töltsük meg száraz homokkal, és zárjuk le mindkét végét. Melegítsük a csövet oldalirányban rendszeres mozgattal, és hajlítsuk a megkívánt alakra.

FIGYELEM: Védjük a kezünket a melegtől.

TISZTÍTÁS ÉS KARBANTARTÁS

! Tisztítsa, karbantartsa előtt áramtalanítani.

A csiszológép nem igényel semmilyen különleges karbantartást.

A szellőzőnyílásokat rendszeresen meg kell tisztítani.

A tisztítását ne végezze hegyes, éles, durva anyaggal.

Tárolás, ha huzamosabb ideig nem használja

A szerszámokat ne tárolja olyan helységben ahol magas hőmérsékletnek vannak kitéve.

Ha lehetséges, a berendezéseket állandó hőmérsékletű és páratartalmú helyen tartsuk.

TEHNIKAI ADATOK

Bemenő feszültség	230 V
Bemenő fordulatszám	50 Hz
Bemenő teljesítmény	1350 W/2000 W
Hőfokozatok száma	2
Max. levegőhőmérséklet	350°C/600°C
Súly	0,7 kg
A védelem osztálya	□ / II.

A változtatás jogát fenntartjuk!

! FIGYELMEZTETÉS: Az el. kézi szerszám aktuális használatokor a vibráció kibocsátásának értéke eltérhet a deklarált értéktől attól függően, hogy milyen módon van a szerszám használva a következő feltételek szerint:

Az el. szerszám használatának módja és a vágandó vagy fúrandó munkaanyag fajtája. A szerszám állapota és karbantartásának módja. A használandó tartozék helyes megválasztása s megfelelő állapot és élesség bebiztosítása. A markolat fogásának szilárdsága, antivibrációs berendezés használata. Az el. szerszám megfelelő használata a számára tervezett célra és a gyártó utasítása szerinti munkamenet betartása.

Ha ez a szerszám nem megfelelően van használva, kéz-váll bizsergés szindrómáját válthatja ki.

! FIGYELMEZTETÉS: A pontosítás céljából figyelembe kell venni a vibráció hatásának szintjét konkrét használati feltételeknél az üzemelési folyamat minden részében, mint amilyen az időtartam, ha az el. szerszám az üzemelési időtartamon kívül kikapcsolt és ha üresen fut a gép vagyis nem végez munkát. Ez jelentősen csökkentheti az expozíció szintjét a egész munka folyamat alatt.

Minimalizálja a rezgés befolyásolás kockázatát, használjon éles vésőt, fúró és kést.

A szerszám fenntartása ezen utasításokkal összhangban történjen és biztosítsa az alapos kenést (ha megkövetelik).

A szerszám rendszeres használatokor investáljon antivibrációs tartozékba.

A szerszámot ne használja alacsonyabb mint 10°C hőmérsékletnél.

A munkáját úgy tervezze meg, hogy a magas rezgést produkáló el. szerszámmal való munkát töb napra bontsa fel.

A változtatás jogát fenntartjuk!

KÖRNYEZETVÉDELEM HULLADÉKKEZELÉS



Az elektromos szerszámot, annak tartozékait és csomagolását, kérjük, adja át a környezetet nem károsító újrahasznosításra.

Az elektromos szerszámot ne dobja a háztartási hulladékba!

Az elektromos és elektronikus berendezések hulladékairól szóló WEEE európai irányelv (2012/19/ EU) és annak nemzeti törvényekbe való átültetése szerint a használhatatlan elektromos szerszámokat adja le hasonló eszköz vásárlásakor az eladónál, vagy az elektromos szerszámok gyűjtésére és megsemmisítésére kialakított hulladékgyűjtők valamelyikében. Az így leadott elektromos eszközök az összegyűjtés, ill. szétszerelés után átadásra kerülnek a környezetet nem károsító újrahasznosításra.

GARANCIA

A garancia-feltételek részletezése a garancialevélben található.

A gyártás időpontja

A gyártás időpontja kiolvasható a termék címkéjén található gyártási számból.

A sorozatszám formátuma

ORD-YY-MM-SERI ahol az ORD a rendelési szám, YY a termelés éve, MM a gyártási hónap, a SERI a termék sorozatszama.

SPLOŠNA VARNOSTNA NAVODILA

Ta varnostna navodila natančno preberite, pomnjenje in ohranite

OPOMBA: Pri uporabi električnih strojev in električnih naprav je zaradi zaščite pred poškodbami z električnim tokom, poškodbami oseb in nevarnostjo nastanka požara obvezno potrebno upoštevati ta varnostna navodila. Z izrazom "električna naprava" so v vseh spodaj navedenih navodilih mišljene tako električne naprave, ki se napajajo iz omrežja (preko napajalnega kabla) kot tudi naprave, ki se napajajo preko baterij (brez napajalnega kabla). Shranite vsa opozorila in navodila za naslednjo uporabo.

1. Delovno okolje

a) Poskrbite za čist in dobro osvetljen delovni prostor. Nered in senčni deli na delovni površini so lahko vzrok za poškodbe. Pospravite naprave, ki jih trenutno ne uporabljate.

b) Ne uporabljajte električne naprave v okolju, ki je nevarno za nastanek požara ali eksplozije, to pomeni v prostorih, kjer so prisotne vnetljive tekočine, plini ali prah. V električni napravi prihaja na komutatorju do iskrenja, kar lahko povzroči, da se vnamejo prah ali hlapi.

c) Pri uporabi električne naprave omejite vstop v delovni prostor nepooblaščenim osebam, zlasti otrokom! Če ste izpostavljeni motnjam, lahko izgubite nadzor nad izvajano dejavnostjo. V nobenem primeru ne puščajte električne naprave brez nadzora. Preprečite živalim dostop do naprave.

2. Električna varnost

a) Vtičnik električne naprave mora odgovarjati mrežni vtičnici. Vtičnika nikoli ne popravljatesami. Za napravo, ki ima na vtičniku zaščitni kontakt, nikoli ne uporabljate razdelilcev ali drugih adapterjev. Nepoškodovano vtičnik in primerna vtičnica omejita nevarnost poškodbe pri udaru električnega toka. Poškodovani ali zapleteni napajalni kablji povečujejo nevarnost poškodbe pri udaru električnega toka. Če je mrežni kablj poškodovan, ga je obvezno potrebno nadomestiti s novim mrežnim kablom, ki ga lahko dobite v pooblaščenem servisnem centru ali pri dobavitelju.

b) Izogibajte se stiku telesa z ozemljenimi predmeti, kot so npr. cevne instalacije, naprave centralnega ogrevanja, štedilniki in hladilniki. Nevarnost poškodbe pri udaru električnega toka je večja, če je vaše telo povezano z zemljo.

c) Ne izpostavljajte električne naprave dežju, vlagi ali mokroti. Električne naprave se nikoli ne dotikajte z mokrimi rokami. Električne naprave nikoli ne umivajte pod tekočo vodo, niti je nikoli ne potopite v vodo.

d) Napajalnega kabla ne uporabljajte za namene, za katere ni bil namenjen. Električne naprave nikoli ne nosite in ne vlecite za napajalni kabl. Vtičnika nikoli ne vlecite iz vtičnice za kabl. Preprečite mehanske poškodbe električnih kablov, povzročene z ostrimi ali vročimi predmeti.

e) El. naprava je bila izdelava izključno za napajanje z izmeničnim el. tokom. Vedno preverite, če električna napetost odgovarja podatku, navedenemu na tipski nalepki naprave.

f) Nikoli ne delajte z napravo, ki ima poškodovan el. kabl ali vtičnik, ali z napravo, ki je padla na tla ali je na kakršni koli način poškodovana.

g) Pri uporabi podaljška vedno preverite, če njegovi tehnični parametri odgovarjajo podatkom, navedenim na tipski nalepki naprave. V primeru, da električno napravo uporabljate zunaj, uporabljajte kabl, primeren za zunanjo uporabo. Pri uporabi kolovnega podaljška, je kabl potrebno razviti, da ne bi prišlo do pregretja.

h) Če električno napravo uporabljate v vlažnih prostorih ali zunaj, jo je dovoljeno uporabljati izključno, če je priključena na el. krogotok s FID zaščitnim stikalom ≤ 30 mA. Uporaba el. krogotoka s FID zaščitnim stikalom zmanjšuje tveganje poškodbe zaradi udara električne energije.

i) Ročno el. napravo držite izključno za izolirane površine, namenjene oprejemu; pri delovanju namreč lahko pride do kontakta rezalnega ali vrtnalnega dela s skritim vodnikom ali napajalnim kablom.

3. Varnost oseb

a) Pri uporabi električne naprave bodite osredotočeni, namenite maksimalno pozornost dejavnosti, ki jo izvajate. Osredotočite se na delo. Ne uporabljajte električne naprave če ste utrujeni, ali se pod vplivom drog, alkohola ali zdravil. Tudi trenutne nepozornosti pri uporabi električnega orodja lahko privede do resne poškodbe oseb. Pri delu z električnim orodjem ne vozite, ne pijte in ne kadite.

b) Uporabljajte zaščitne pripomočke. Vedno uporabljajte zaščito za vid. Uporabljajte zaščitna sredstva, ki odgovarjajo tipu dela, ki ga izvajate. Zaščitni pripomočki, npr. dihalni aparat, zaščitna obutev s zaščito proti dresenju, naglavno pokrivalo ali zaščita za sluh, ki jih uporabljate v skladu s pogoji dela, znižujejo možnost poškodb.

c) Izogibajte se nenamernemu vklopljanju naprave. Naprave, ki je priključena na električno omrežje, ne prenašajte s prstom na stikalo ali na zaganjajcu. Pred priklopom na električno omrežje se prepričajte, da sta stikalo ali zaganjajcu v položaju "izključeno". Prenašanje naprave s prstom na stikalo ali vklopljanje vtičnika v vtičnico z vključenim stikalom lahko povzroči resne poškodbe.

d) Pred vklopom naprave odstranite vse pripomočke na vrtiljnih delih naprave. Pripomočki, ki ostanejo pritrjeni na vrtiljni del električne naprave, lahko povzročijo telesne poškodbe.

e) Ohranjajte stabilno držo in ravnotežje. Delajte samo tam, do koder lahko varno sežete. Nikoli ne precenjujte lastnih zmognosti. Električne naprave ne uporabljajte, če ste utrujeni.

f) Obledite se delu primerno. Uporabljajte delovno obleko. Ne nosite oblačil za prosti čas ali naklona. Bodite pozorni na to, da vaši lasje, obleka, rokavica ali

drug del vašega telesa ne pride preblizu vrtiljkih ali vročih delov el. naprave. g) Priključite sistem na sesanje prahu. Če ima naprava možnost priključitve na sistem za lovljenje ali sesanje prahu, ga redno uporabljajte. Uporaba teh sistemov lahko omeji nevarnosti, ki jih lahko povzroči prah.

h) Obdelovavec čvrsto pričvrstite. Za pričvrstitev kosa, ki ga boste obdelovali, uporabite mizarsko spono ali primež.

i) Električne naprave ne uporabljajte, če ste pod vplivom alkohola, drog, zdravil ali drugih psihotropnih snovi.

j) Ta naprava ni namenjena v uporabo osebam (vključno z otroki) z znižanimi fizičnimi, čutilnimi ali mentalnimi sposobnostmi ali s pomanjkanjem izkušnje in znanja, razen če so pod nadzorom ali če so dobile navodila glede na uporabo naprave od osebe, ki je odgovorna za njihovo varnost. Otroci morajo biti pod nadzorom, da se ne prepičate, da se ne igrajo z napravo.

4. Uporaba električnega orodja in vzdrževanje

a) V primeru kakršnihkoli težav pri delu, pred vsakim čiščenjem ali vzdrževanjem, pri vsakem preniku ali po končanem delu el. napravo vedno izklopite iz el. omrežja! Nikoli ne delajte z el. napravo, če je na kakršenkoli način poškodovana.

b) V primeru, da naprava začne oddajati neobičajen zvok ali vonj, takoj prenehajte z delom.

c) El. naprave ne preobremenjujte. Električna naprava bo delovala bolj in bolj varno, če jo boste uporabljali na obratih, za kakršne je bila predvidena. Uporabljajte brezhibno napravo, ki je namenjeno dani dejavnosti. Brezhibna naprava bo opravljala delo, za kakršno je bila sestavljena, bolje in bolj varno.

d) Ne uporabljajte električne naprave, ki je ni mogoče varno vklopiti in izklopiti z nadzornim stikalom. Uporaba takšne naprave je nevarna. Stikalo v okvari mora popraviti pooblaščen servisler.

e) Napravo izklopite iz vira električne energije preden začnete s prilagajanjem, zamenjavo dodatnih delov ali z vzdrževanjem. To opozorilo omejuje nevarnost naključnega vklopa.

f) Električno napravo, ki je ni uporabljate, očistite in shranite tako, da ne bo na doseg otrok in oseb, ki jim dostop ni dovoljen. Električna naprava v rokah neizkušenih uporabnikov je lahko nevarna. Električno napravo shranjujte na suhem in varnem mestu.

g) Električno napravo vzdržujte v dobrem stanju. Redno pregledujte prilagoditev premičnih delov in njihovo premičnost. Preverjajte, če ni morda prišlo do poškodbe zaščitnih pokrovov ali drugih delov, ki bi lahko ogrozili varno delovanje električne naprave. Če je naprava poškodovana, jo pred naslednjo uporabo oddajte v popravilo. Slabo vzdrževane električne naprave povzročijo veliko poškodb.

h) Rezalne dele vzdržujte ostre in čiste. Pravilno vzdrževane in naostrene deli olajajo delo, omejujejo nevarnost poškodb, delo z njimi pa je lažje kontrolirati. Uporaba pripomočkov, ki niso navedeni v navodilih za uporabo, lahko poškodujejo napravo ali povzročijo telesne poškodbe.

i) Električno napravo, pripomočke, delovne stroje, itd. uporabljajte v skladu s temi navodili in na način, ki je predpisan za konkretno električno napravo, in sicer glede na dane delovne pogoje in vrsto izvajanega dela. Uporaba naprave za namene, ki ne odgovarjajo namenu naprave, lahko privede do nevarnih situacij.

5. Uporaba baterij

a) Pred vstavljanjem baterije se prepričajte, da je stikalo za izklop v položaju "0 - izklopljeno".

Vstavljanje baterije v napravo v delovanju lahko povzroči nevarne situacije. b) Za polnjenje baterije uporabljajte izključno polnilnik, ki jih je predpisal proizvajalec. Uporaba polnilnika za drugi tip baterije lahko baterijo poškoduje in zaneti požar.

c) Uporabljajte izključno baterije, ki so namenjene določeni napravi. Uporaba drugih baterij lahko povzroči poškodbe ali zaneti požar.

d) Če baterija ni v uporabi, jo shranite ločeno od kovinskih predmetov kot so npr. spona, ključ, vijaki in drugi drobni kovinski predmeti, ki bi lahko povzročili prehod enega kontakta baterije z drugim. Kratek stik v bateriji lahko povzroči telesne poškodbe, opekline ali zaneti požar.

e) Z baterijo ravnanje varčno, v nasprotjem namenu lahko iz baterije izteče kemična snov. Izogibajte se kontaktu s to snovjo, če pa kljub temu pride do kontakta, si poškodovano mesto dobro operite pod tekočo vodo. Če pride kemična snov v oči, takoj poiščite zdravniško pomoč. Kemična snov iz baterije lahko povzroči resne poškodbe.

6. Servis

a) Delov naprave ne menjajte, popravil ne izvajajte sami, niti na kakršenkoli način ne posegajte v napravo. Popravilo naprave zaupajte pooblaščenim osebam.

b) Popravilo ali sprememba izdelka brez pooblastila našega podjetja ni dovoljeno (lahko povzroči telesno poškodbo ali materialno škodo uporabniku).

c) Električno napravo vedno predajte v popravilo na pooblaščen servis. Uporabljajte izključno originalne ali priporočene nadomestne dele. S tem zagotovite varnost tako sebi kot tudi vaši napravi.

DODATNA VARNOSTNA NAVODILA

Prosimo, da pred uporabo ta varnostna navodila preberete in jih shranite.

! – Ta simbol opozarja na nevarnost poškodbe uporabnika ali orodja.

! Neupoštevanje teh navodil lahko povzroči poškodbe.

Električna toplotna pištola ustreza veljavnim tehničnim predpisom in normativom.

! Pozor. Med delovanjem toplotna pištola dosega temperature med 350-600 °C, ne da bi bila tako visoka temperatura očitna.

! Pazite na tok vročega zraka, povzroči lahko opekline.

! Med delovanjem se ne dotikajte ustja pištole saj obstaja nevarnost opeklin.

! V primeru neprevidnega ravnanja lahko pride do požara.

! S pištolo ne delajte predolgo na enem mestu.

! V bližini vnetljivih materialov bodite še posebej previdni. Ne pozabite, da se toplota lahko prenese na vnetljive materiale, ki niso neposredno vidni.

! Pištole nikoli ne uporabljajte na mestu, kjer bi lahko prišlo do eksplozije.

! S pištolo nikoli ne delajte v vlažnem okolju.

! Pištole ne uporabljajte kot sušilec za lase.

! Toka vročega zraka nikoli ne usmerjajte proti sebi ali drugih osebam, da bi sušili oblačila ali obutev. Toka vročega zraka ne usmerjajte na električne kable ali vtičnice, saj obstaja nevarnost kratkega stika.

! Nikoli ne prekrivajte dotoka zraka v pištolo, saj se lahko pregreje.

- Po uporabi odložite pištolo na ustrezno stojalo, da se ohladi preden jo pospravite.

- Pištole ne odlagajte in ne shranjujte na prostem.

- Uporabljajte zaščitna sredstva proti hrupu, prahu in vibracijam!!!

TA VARNOSTNA NAVODILA SHRANITE!!!

OPIS

- 1 Ustje - izstop vročega zraka
- 2 Zaščitna objemka
- 3 Sesanje hladnega zraka
- 4 Glavni del – telo naprave
- 5 Plastični kovček
- 6 Glavni napajalnik (230V AC)
- 7 Dvopoložajno stikalo
- 8 Točkovna šoba
- 9 Ploska šoba
- 10 Reflektorska šoba
- 11 Šoba za zaščito stekla
- 12 Orodje za strganje

PIKTOGRAMI

Piktogrami navedeni na embalaži izdelka :

- a) Vrednosti napajanja
- b) Moč
- c) Temperaturne stopnje

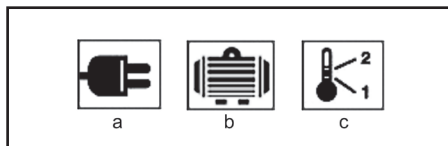

UPORABA IN DELOVANJE

Orodje ASIST je namenjeno izključno za domačo ali hobi uporabo.

Proizvajalec in uvoznik ne priporočata uporabe naprave v ekstremnih pogojih ter pri visoki obremenitvi.

Kakršne koli dodatne zahteve so predmet dogovora med proizvajalcem in kupcem.

! Pazite na nevarnost eksplozije ali požara. Pri delu s plastiko, premazi (predvsem s starejšimi premazi), laki in podobnimi materiali lahko nastanejo vnetljivi in strupeni plini.

- Idealno delavno temperaturo določite na podlagi preizkusa. Priporočamo, da začnete z nižjo temperaturo. Primerna delovna temperatura in razdalja med zračno odprtino ter obdelovanim materialom se niža glede na vrsto materiala, vedno pa bi morala biti razdalja najmanj 50 mm.

Ta toplotna pištola je namenjena za naslednja opravila:

- odstranjevanje barv in njihovih ostankov z lesa, kovin in umetnih mas;

- odstranjevanje samolepljivih etiket;

- pritrjevanje PVC etiket;

- oblikovanje materialov, ki se mehčajo pri nizkih temperaturah, vključno z akrilno plastiko in pleksisteklom;
- izvajanje toplotnega varjenja sintetičnih materialov, vključno s folijo in materiali, prevlečenimi s plastjo PVC-ja.

- delo s cevmi, snemljivimi s pomočjo toplote;

- segrevanje dodatkov cevnih napeljav in krivljenje cevi; popravilo smuči, jadrlnih desk in druge športne opreme.

NASTAVITEV TEMPERATURE:

Toplotna pištola ima dve možnosti nastavitve:

1. Nizka temperatura – za uporabo v prostorih, kjer material ali okolica ne dopuščata preveč visokih temperatur. Nastavitev: 350 °C

2. Visoka temperatura – za hitro segrevanje materiala, kjer je mogoče delati s pištolo tudi na večji oddaljenosti.

Nastavitev: 600 °C

Predlagane nastavitve

Odstranjevanje premaza	Visoka temperatura
Taljenje cevodovov	Visoka temperatura
Krivljenje plastike	Nizka temperatura
Krčenje plastike	Nizka temperatura

Pri nobeni uporabi z izjemo odstranjevanja premazov z okenskih okvirjev ni potrebna uporaba šobe, vendar pa se priporoča za boljše rezultate.

Vklop in izklop

Pištolo lahko preklopite na višjo ali nižjo temperaturo. S preklopom stikala (7) v položaj "I" nastavite nižjo temperaturo.

S preklopom stikala v položaj "II" nastavite višjo temperaturo.

Pištolo izklopite s preklopom stikala v položaj "0".

Šobe

Komplet sestavljajo štiri različno oblikovane šobe, ki jih lahko uporabite na naslednje načine:

Točkovna šoba

Ta šoba usmerja tok toplote s točke na material. Je idealna za uporabo pri odstranjevanju premazov v težko dostopnih kotih, razpokah, letvah, platiščih ali kjerkoli, kjer je potrebna natančna odstranitev premaza.

Ploska šoba

Ta šoba oddaja dolg, ozek tok toplote na material in je idealna za odstranjevanje premaza in laka z velikih ploščatih površin, kot na primer talnih letvic, vrat, stopnišč itd. Uporablja naj se skupaj s ploskim strgalom.

Šoba za zaščito stekla

Ta šoba preusmerja tok toplote od stekla ali drugih krhkih mest nazaj na material.

Reflektorska šoba

Ta šoba enakomerno razprši toploto po vsem materialu.

Odstranjevanje premaza

Izberite zahtevano šobo in jo pritrdite na izpust toplote. Izberite zahtevano strgalo ali napravo za strganje. Pištolo s šobo držite približno 50 mm od površine premaza in začnite pištolo s temperaturo nastavljeno na nizko stopnjo počasi premikati naprej in nazaj, dokler na premazu ne začnejo nastajati izbokline mehurji in mehurčki. Takoj odstranite premaz s strgalom ali napravo za strganje. Premaz segrevajte tik pred strgalom, da bi ustvarili tekoč postopek. Premaza ne segrevajte predolgo, saj je zažgan premaz težko odstraniti.

Večina etiket se prav tako lahko odstrani z uporabo toplote za zmehčanje lepila. Bodite pazljivi in toploto na nalepko ne usmerjajte predolgo, saj bi se na premazu lahko pojavili mehurčki.

Odstranjevanje premaza z okenskih okvirjev

Vedno uporabljajte šobo za zaščito stekla. Preden vključite jo se prepričajte, da je šoba usmerjena v pravilno smer stran od stekla. Pištolo ali šobo obračajte za 90°, ko jo premikate v smeri proti vertikalnemu ali horizontalnemu robu. Preden jo poizkusite obrniti počakajte, da se šoba ohladi. Premaz lahko s površine odstranite s pomočjo strgalne naprave ali mehke žičnate krtače.

OPOZORILO: Steklo se lahko zlahka razbije / poči.

Odtaljevanje zamrznjenih cevi

Izberite reflektorsko šobo in jo pritrdite na izpust toplote. Zamrznjeni del vedno segrevajte od enega konca

proti drugemu, nikoli od sredine.

OPOZORILO: Ne poizkušajte odmrzniti PVC-cevi. Vedno preverite, da gre za vodovodne in ne plinske cevi. NIKOLI ne segrevajte plinskih cevi!!!

Krčenje električnih kablov

Izberite reflektorsko šobo in jo pritrdite na izpust toplote. Izberite termoskrčljivo objemko, ki ima isti premer kot material. Enakomerno segrejte objemko.

Varjenje plastike

Izberite točkovno šobo in jo pritrdite na izpust toplote. Materiali, ki bodo varjeni skupaj, morajo biti izdelani iz popolnoma enake vrste plastike. Deli, ki se bodo varili, morajo biti čisti in razmaščeni. Segrevajte zvar, dokler plastika ne postane lepljiva, nato priložite drugo površino.

OPOZORILO: Plastika se lahko zelo hitro spremeni iz lepljive v tekočo. Obvarujte se opeklin vroče plastike. Stopljene plastike ne odstranjujte iz opeklin. Opekline položite pod mrzlo vodo in poiščite zdravniško pomoč.

Upogibanje plastičnih cevi

Izberite reflektorsko šobo in jo pritrdite na izpust toplote. Pištolo obrnite in jo namestite na preklopno stojalo, da se nahaja na varnem delovnem mestu s šobo usmerjeno navzgor (glej sliko). Da bi preprečili nastanek izboklin ali stisnjenosti cevi, napolnite cev s suhim peskom in jo na obeh koncih zatesnite. Segrejte cev z enakomernimi premiki iz strani na stran in jo upognite v želeno obliko.

OPOZORILO: Zaščitite svoje roke pred vročino.

ČIŠČENJE IN VZDRŽEVANJE

! Pred čiščenjem in vzdrževanjem naprave vedno najprej izključite dovodni kabel iz vtičnice.

Naprava ne potrebuje posebnega vzdrževanja.

Redno čistite ventilacijske odprtine.

Nikoli ne smete čistiti nobenega dela naprave s trdim, ostrim ali grobim predmetom.

Shranjevanje ob dolgotrajnejši neuporabi

Naprave ne shranjujte na mestih z visoko temperaturo. Če je le mogoče, napravo shranjujte na mestu s stalno temperaturo in vlago.

TEHNIČNI PODATKI:

Vhodna napetost	230 V
Vhodna frekvenca	50 Hz
Moč	1350 W/2000 W
Število temperaturnih ravni	2
Maks. temperatura zraka	350°C/600°C
Masa	0,7 kg
Varnostni razred	II.

Opozorilo: Vrednost vibracij med uporabo električne ročne naprave se lahko razlikuje od deklarirane vrednosti glede na način, na katerega se naprava uporablja ter glede na naslednje okoliščine: način uporabe el. naprave in vrsto dletanega ali vrtanega materiala, stanje naprave in način vzdrževanja, pravilnost izbire uporabljane dodatne uporabe ter zagotovitev njene

ostrine in dobrega stanja, moč oprijema ročaja, uporaba protivibracijskih naprav, primernost uporabe el. naprave za namen, za katerega je bila načrtovana ter upoštevanje delovnih postopkov v skladu z zahtevami proizvajalca. V primeru, da naprava ni uporabljena pravilno, lahko pripelje do sindroma tresoče roke ali ramena.

Opozorilo: Za podrobnosti je potrebno vzeti v obzir raven pojavljanja vibracij v konkretnih pogojih uporabe v vseh delovnih režimih, kot je na primer čas, ko je ročno orodje poleg časa delovanja tudi izključeno in ko je v prostem teku in takrat ne opravlja dela. To lahko občutno zniža raven izpostavljanja tekom celotnega delovnega cikla. Zmanjšajte tveganje vpliva tresljajev in uporabljajte, uporabljajte ostra dleta, svedre in nože. Napravo vzdržujte v skladu s temi navodili ter zagotovite, da bo naprava temeljito mazana. Pri redni uporabi naprave investirajte v antivibracijske naprave. Naprave ne uporabljajte pri temperaturi, nižji od 10°C. Svoje delo načrtujte tako, da boste delo z el. napravo, ki proizvaja visoko tresenje, razdelili na več dni. Pridržujemo si pravico do sprememb.

VAROVANJE OKOLJA RAVNANJE Z ODPADKI



Zaradi varovanja okolja je elektronsko orodje, dodatno opremo in embalažo potrebno reciklirati.

Elektronskega orodjane odlagajte skupaj z gospodinjstskimi odpadki!

Skladno z evropsko uredbo WEEE (2012/19/EU) o starih električnih in elektronskih napravah in v skladu z njeno uporabo v nacionalni zakonodaji, mora biti elektronsko orodje, ki ni več v uporabi, vrnjeno na kraj nakupa ali na zbirno mesto, kije namenjeno za zbiranje in uničevanje elektronskih naprav. Na ta način se elektronske naprave zbirajo, razstavijo in reciklirajo na okolju prijazen način.

GARANCIJA

V priloženem materialu boste našli specifikacijo garancijskih pogojev.

DATUM PROIZVODNJE

Datum proizvodnje je vključen v serijsko številko na etiki izdelka.

Serijska številka ima format ORD-YY-MM-SERI, kjer je ORD številka naročila, YY je leto izdelave, MM je mesec proizvodnje, SERI je serijska številka izdelka.

OGÓLNA INSTRUKCJA BEZPIECZEŃSTWA

Przechowaj wszelkie ostrzeżenia oraz instrukcje, w celu wykorzystania w przyszłości.

Z niniejszą instrukcją bezpieczeństwa należy się szczegółowo zapoznać, zapamiętać ją oraz zachować.

OSTRZEŻENIE: w związku z ochroną przed porażeniem prądem elektrycznym, zranieniem osób oraz niebezpieczeństwem powstania pożaru należy przy eksploatacji maszyn elektrycznych oraz elektrycznych narzędzi respektować i przestrzegać następujących zasad bezpieczeństwa. Pod pojęciem „narzędzi elektrycznych” rozumie się we wszystkich poniższych wytycznych narzędzia zasilane z sieci (kablem zasilającym), oraz narzędzia zasilane bateriami - akumulatorami (bez kabla zasilającego).

1. Środowisko pracy
 - a) Utrzymuj miejsce pracy w czystości oraz dbaj o dobre oświetlenie. Bałagan i niedoświetlone miejsca na stanowisku pracy bywają przyczyną urazów. Uprzątnij narzędzia, których właśnie nie używasz.
 - b) Nie używaj elektrycznych narzędzi w środowisku zagrożonym powstaniem pożaru lub wybuchem, to znaczy w miejscach, gdzie występują łatwopalne ciecze, gazy lub pył. Na komutatorze narzędzia elektrycznego powstaje iskierzenie, które może być przyczyną zapalenia pyłu lub oparów.

- c) Przy eksploatacji narzędzi elektrycznych należy ograniczyć dostęp do obszaru pracy osobom nieopowalnym, zwłaszcza dzieciom! Jeżeli stracisz koncentrację, możesz stracić kontrolę nad przeprowadzoną czynnością. W żadnym przypadku nie zostawiaj narzędzia elektrycznego bez nadzoru. Podejmij wszelkie kroki, aby uniemożliwić dostęp do urządzenia zwierzętom.

2. Bezpieczeństwo elektryczne

- a) Wtyczka kabla zasilającego narzędzia elektrycznego musi odpowiadać gniazdku sieciowemu. Nigdy w żaden sposób nie modyfikuj wtyczki. W przypadku narzędzi, które mają na wtyczce kabel zasilający bolec zabezpieczający, nie używaj rozgłaszaczy ani innych adapterów. Nieuszkodzone wtyczki i odpowiednie gniazдка ograniczają niebezpieczeństwo porażenia prądem elektrycznym. Uszkodzone lub poplątane kable zasilające zwiększają ryzyko niebezpieczeństwa porażenia prądem elektrycznym. Jeżeli kabel sieciowy jest uszkodzony, konieczne jest zastąpienie go nowym kablem sieciowym, który można pozyskać w autoryzowanym punkcie serwisowym lub u dostawcy.
- b) Wystrzegaj się kontaktu ciała z uzienionymi przedmiotami, jak np. rury, grzejniki centralnego ogrzewania, kuchenki gazowe czy chłodziarki. Niebezpieczeństwo porażenia prądem elektrycznym jest większe, jeżeli twoje ciało ma kontakt z ziemią.

- c) Nie narażaj narzędzia elektrycznego na deszcz, wilgoc lub zmoczenie. Nigdy nie mój narzędzia elektrycznego pod bieżącą wodą ani nie zanurzaj go w wodzie.

- d) Nie używaj kabla zasilającego do innego celu niż jest przeznaczony. Nigdy nie noś i nie ciągnij narzędzia elektrycznego za kabel zasilający. Nie wyciągaj wtyczki z gniazdka poprzez ciągnięcie za kabel. Nie dopuść do mechanicznego uszkodzenia kabli elektrycznych ostrymi lub gorącymi przedmiotami.

- e) Narzędzie elektryczne zostało wyprodukowane wyłącznie do zasilania zmiennym prądem elektrycznym.

Zawsze kontroluj, czy napięcie elektryczne odpowiada informacjom zamieszczonym na tabliczce znamionowej narzędzia.

- f) Nigdy nie pracuj z narzędziem, które ma uszkodzony kabel elektryczny lub wtyczkę, lub spadło na ziemie i jest w jakikolwiek sposób uszkodzone.

- g) W przypadku użycia kabla przedłużającego, zawsze sprawdzaj, czy jego parametry techniczne odpowiadają danym zamieszczonym na tabliczce znamionowej narzędzia. Jeżeli narzędzie jest używane na zewnątrz, używaj kabla przedłużającego odpowiedniego do użytkowania na zewnątrz. Przy użyciu kabli przedłużających konieczne jest ich rozwiniecie, aby nie dochodziło do przegrzania kabla.

- h) Jeżeli elektryczne narzędzie jest używane w wilgotnych pomieszczeniach lub na zewnątrz, jego użytkowanie jest dozwolone tylko wtedy, jeżeli jest podłączone do obwodu elektrycznego z wyłącznikiem różnicowoprądowym ≤ 30 mA. Wykorzystanie elektrycznego obwodu z wyłącznikiem /RCD/ obniża ryzyko porażenia prądem elektrycznym.

- i) Ręczne narzędzie elektryczne trzymaj wyłącznie za zatolowane obszary przeznaczone do chwytu, ponieważ w trakcie eksploatacji może dojść do kontaktu osprzętu inacego czy wirącego z ukrytym przewodem lub ze sznurkiem zasilającym narzędzia.

3. Bezpieczeństwo osób

- a) Przy używaniu narzędzia elektrycznego bądź uważaj i ostrożnie, poświęcaj maksymalną uwagę czystości, którą wykonujesz. Skup się na pracy. Nie pracuj z narzędziem elektrycznym, jeżeli jesteś zmęczony lub jesteś pod wpływem narkotyków, alkoholu lub leków. Również chwilowa nieuwaga przy używaniu narzędzia elektrycznego może prowadzić do poważnego urazu. Osób. Przy pracy z narzędziem elektrycznym nie jedz, nie pij i nie pal.

- b) Używaj środków ochronnych. Zawsze używaj środków chroniących wzrok. Używaj środków ochronnych odpowiadających rodzajowi pracy, którą wykonujesz. Środki ochronne, jak na przykład respirator, antypoślizgowe obuwie ochronne, nakrycie głowy lub ochrona słuchu używane w zgodzie z warunkami pracy, obniżają ryzyko zranienia osób.

- c) Wystrzegaj się nieumyślnego załączenia narzędzia. Nie przenoś narzędzia, które jest podłączone do sieci elektrycznej z palcem na włączniku lub spuszcze. Przed przyłączeniem do napięcia elektrycznego, upewnij się że włącznik lub spust są w pozycji „wyłączony”. Przenoszenie narzędzia z palcem na włączniku lub wkładanie wtyczki narzędzia do gniazdka z załączonym włącznikiem może być przyczyną poważnych urazów.

- d) Przed włączeniem narzędzia usuw wszelkie klucze i przyrządy ustawiające. Klucz lub przyrząd nastawiający, który zostanie przymocowany do obracającej się części może być przyczyną zranienia osób.

- e) Zawsze utrzymuj stabilną postawę i równowagę. Pracuj tylko tam, gdzie masz bezpiecznie dostęp. Nigdy nie przeceniaj własnych sił. Nie używaj narzędzi elektrycznych, jeżeli jesteś zmęczony.

- f) Ubiegaj się w odpowiedni sposób. Używaj odzieży ochronnej. Nie noś luźnych ubrań i biżuterii. Dbaj o to, aby twoje włosy, odzież, rękawice lub inne części twojego ciała nie znalazły się zbyt blisko obracających się lub rozgrzanych części narzędzia elektrycznego.

- g) Podłącz urządzenie do odsysania pyłu. Jeżeli narzędzie posiada możliwość podłączenia urządzenia do wycychwiania lub odsysania pyłu, zapewnij aby doszło do jego odpowiedniego podłączenia i użytkowania. Wykorzystanie tych

- urządzeń może ograniczyć niebezpieczeństwo powstające z powodu pyłu.

- h) Stabilnie przymocuj obrabiany przedmiot. Użyj ściśku stolarskiego lub imadła w celu zamocowania części, która będziez obrabiana.

- i) Nie używaj narzędzia elektrycznego, jeżeli jesteś pod wpływem alkoholu, narkotyków, leków lub innych środków odurzających lub uzależniających.

- j) Opisywane urządzenie nie jest przeznaczone do użytku przez osoby o obniżonych możliwościach fizycznych, umysłowych, mentalnych (włącznie z dziećmi) lub przez osoby z niewystarczającym doświadczeniem i wiedzą, jeżeli nie znajdują się one pod nadzorem lub nie otrzymały wskazówek dot. użytkowania od osoby odpowiedzialnej za ich bezpieczeństwo.

- Dzieci muszą znajdować się pod nadzorem, aby była pewność, że nie bawią się urządzeniem.

4. Używanie narzędzia elektrycznego i jego konserwacja

- a) W przypadku jakichkolwiek problemów przy pracy, przed każdym czyszczeniem lub konserwacją, przy każdym przesunięciu oraz po ukończeniu pracy, narzędzie elektryczne należy zawsze odłączyć od sieci elektrycznej. Nigdy nie pracuj z narzędziem elektrycznym, jeżeli jest ono w jakikolwiek sposób uszkodzone.

- b) Jeżeli narzędzie zacznie wydawać nienaturalny dźwięk lub zapach, natychmiast zakończ pracę.

- c) Nie przeciągaj narzędzia elektrycznego. Narzędzie elektryczne będzie pracować lepiej i bezpieczniej, jeżeli będziesz go używać jedynie przy obrótach, które są dla niego zalecane. Używaj odpowiedniego narzędzia, przeznaczonego dla danej czynności. Odstawione narzędzie będzie lepiej i bezpieczniej wykonywać pracę, dla której zostało skonstruowane.

- d) Nie używaj narzędzia elektrycznego, którego nie da się bezpiecznie włączyć i wyłączyć włącznikiem sterowania. Używanie takiego narzędzia jest niebezpieczne. Wadliwie włącznik może być naprawione przez certyfikowany serwis.

- e) Przed rozpoczęciem regulacji, wymiany osprzętu lub konserwacji odłącz narzędzie od źródła energii elektrycznej. Ten krok ograniczy niebezpieczeństwo przypadkowego uruchomienia.

- f) Nieużywane narzędzie elektryczne wyyczyść i schowaj tak, by znajdowało się poza zasięgiem dzieci i osób nieopowalnych. Narzędzie elektryczne w rękach niedoświadczonych użytkowników może być niebezpieczne. Narzędzie elektryczne przechowuj w suchym i bezpiecznym miejscu.

- g) Utrzymuj narzędzie elektryczne w dobrym stanie. Systematycznie kontroluj wyregulowanie ruchomych części oraz ich ruch. Kontroluj, czy nie doszło do uszkodzeń obudowy ochronnej lub innych części, których uszkodzenia mogą zagrozić bezpiecznemu działaniu narzędzia elektrycznego. Jeżeli narzędzie jest uszkodzone, spraw, aby przed kolejnym użyciem zostało w pełni naprawione. Wiele urazów jest spowodowanych przez złą konserwację narzędzie elektrycznego.

- h) Przyrządy tnące utrzymuj w czystości oraz dbaj o ich ostrość. Odpowiednie utrzymane i naostrzone narzędzia ułatwiają pracę, ograniczają niebezpieczeństwo zranienia, a pracę z nimi jest łatwiejsze. Użycie innego wyposażenia niż to, które zostało podane w instrukcji obsługi, może spowodować uszkodzenie narzędzia i być przyczyną zranienia.

- i) Narzędzi elektrycznych, wyposażenia, sprzętu roboczego itp. używaj w zgodzie z niniejszą instrukcją w sposób, który jest przypisany dla konkretnego narzędzia elektrycznego, dodatkowo z uwagą na dane warunki pracy oraz rodzaj wykonywanej pracy. Używanie narzędzia do innych celów, niż jest przeznaczone, może prowadzić do niebezpiecznych sytuacji.

5. Używanie narzędzia akumulatorowego

- a) Przed włożeniem akumulatora, upewnij się, że włącznik znajduje się w pozycji „0 - wyłączony”.

- Włożenie akumulatora do włączonego narzędzia może być przyczyną niebezpiecznych sytuacji.

- b) Do ładowania akumulatorów stosuj jedynie ładowarki wskazane przez producenta.

- Użycie ładowarki przeznaczonej dla innego typu akumulatora może spowodować jego uszkodzenie oraz pożar.

- c) Używaj akumulatorów, które są przeznaczone jedynie dla danego narzędzia. Użycie innych akumulatorów może być przyczyną zranienia lub powstania pożaru.

- Jeżeli akumulator nie jest używany, przechowuj go bez kontaktu z metalowymi przedmiotami, na przykład: zaciskami, kluczami, śrubami i innymi drobnymi metalowymi przedmiotami, które mogą spowodować kontakt jednego styku akumulatora z drugim. Zwarcie akumulatora może spowodować zranienie, poparzenia lub pożar.

- e) Obchodź się ostrożnie z akumulatorami. Pracuj nieostrożnym obchodzeniu się może z powodzeniem wycieć substancja chemiczna. Unikaj kontaktu z tą substancją, a jeżeli dojdzie do kontaktu z nią, dokładnie wymyj miejsce kontaktu pod bieżącą wodą. Jeżeli substancja chemiczna dostanie się do oczu, natychmiast kontaktuj się z lekarzem. Substancją chemiczną z akumulatora może spowodować poważne zranienia.

6. Serwis

- a) Nie wymieniaj sam części narzędzia, nie przeprowadzaj samodzielnych napraw, ani w żaden inny sposób nie ingeruj w konstrukcję narzędzia. Naprawy narzędzia zlecaj wykwalifikowanym osobom.

- b) Każda naprawa lub modyfikacja produktu przeprowadzona bez upoważnienia przez naszą firmę jest niedopuszczalna (może spowodować uraz lub szkodę użytkownikom).

- c) Narzędzie elektryczne zawsze oddawaj do naprawy do certyfikowanego punktu serwisowego. Używaj tylko oryginalnych lub polecanych części zamiennych. Zapewnij w ten sposób bezpieczeństwo sobie i twojemu narzędziu.

UZUPEŁNIAJĄCA INSTRUKCJA BEZPIECZEŃSTWA

Przed użyciem przeczytaj niniejszą instrukcję bezpieczeństwa oraz zachowaj ją.

! - Ten symbol oznacza niebezpieczeństwo wystąpienia urazu lub uszkodzenia urządzenia.

! Niestosowanie się do instrukcji zawartych w niniejszym podręczniku grozi wystąpieniem ryzyka urazu.

! Elektryczny pistolet na gorące powietrze odpowiada obowiązującym przepisom i normom technicznym.

! Uwaga. Działający pistolet na ciepłe powietrze osiąga temperaturę 350-600 °C, nawet jeżeli nie ma widocznych przejawów tak wysokiej temperatury.

! Uważaj na strumień ciepłego powietrza - może powodować oparzenia.

! Nie dotykaj ujścia pistoletu w trakcie użycia - możesz się poparzyć.

! W przypadku nieostrożnego obchodzenia się może dojść do ryzyka powstania pożaru.

! Nie pracuj zbyt długo z pistoletem na jednym miejscu.

! Bądź ostrożny, zwłaszcza w pobliżu materiałów łatwopalnych. Nie zapominaj, że żarzenie może przenieść się również na materiały łatwopalne, których nie widać bezpośrednio.

! Nigdy nie używaj pistoletu tam, gdzie mogłoby dojść do wybuchu.

! Pistoletu nie używaj w wilgotnym środowisku.

! Pistoletu nie używaj jako suszarki do włosów.

! Nigdy nie kieruj strumienia gorącego powietrza na siebie lub na inne osoby z zamiarem wysuszenia ubrań lub obuwia. Strumienia ciepłego powietrza nie kieruj na kable elektryczne ani gniazda - mogłoby dojść do zwarcia prądu elektrycznego.

! Nigdy nie zakrywaj dopływu powietrza - pistolet mógłby się przegrzać.

- Po użyciu pistoletu odłóż go na odpowiednią podstawkę, a przed schowaniem pozostaw do ostygnięcia.

- Pistoletu nie zostawiaj, ani nie przechowuj na zewnątrz.

- Używaj środków ochronnych przeciwko hałasowi, pyłowi oraz wibracjom!!!

**ZACHOWAJ NINIEJSZĄ INSTRUKCJĘ
BEZPIECZEŃSTWA!!!**

OPIS

- 1 Ujście - wylot gorącego powietrza
- 2 Oprawka ochronna
- 3 Ustawienie chłodnego powietrza
- 4 Główna część - korpus przyrządu
- 5 Plastikowa skrzynia
- 6 Przewód główny (230V AC)
- 7 Wylącznik dwubiegowy
8. Dysza punktowa
9. Dysza odchylona
- 10 Dysza hakowa
- 11 Dysza chroniąca szyby
- 12 Przyrząd do zeszkrobawania

PIKTOGRAMY

Piktogramy zamieszczone na opakowaniu produktu:

- a) Wartości zasilania
- b) Pobór mocy
- c) Temperatura

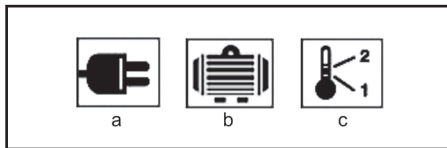

UŻYCIE I EKSPLOATACJA

Narzędzie ASIST jest przeznaczone jedynie do użycia domowego lub hobbystycznego.

Producent i dostawca nie zalecają używania tego narzędzia w warunkach ekstremalnych oraz przy wysokim obciążeniu.

Jakiegolwiek inne zastosowania urządzenia muszą być przedmiotem porozumienia pomiędzy producentem a odbiorcą.

! Uwaga na niebezpieczeństwo wybuchu lub pożaru. W trakcie pracy z plastikami, powłokami farby (szczególnie starszymi), lakierami i podobnymi materiałami, mogą powstawać substancje palne i gazy trujące.

- Idealna temperatura robocza musi zostać zbadana metodą testu. Z tego powodu polecamy zacząć od niższej temperatury. Odpowiednia temperatura robocza i odległość między dyszą i materiałem, z którym się pracuje, zmienia się w zależności od jego typu. Zawsze powinno to być minimum 50mm.

Pistolet na gorące powietrze jest przeznaczony do następujących zadań:

- usuwanie farb i ich resztek z drewna, metalu i tworzyw sztucznych;
- usuwanie naklejek samoprzylepnych;
- mocowanie tabliczek z PCV;
- formowanie materiałów, które miękną przy niskich temperaturach, włącznie z akrylowymi tworzywami sztucznymi i szkłem akrylowym;
- wykonywanie łączeń na gorąco materiałów syntetycznych, włącznie z materiałami i foliami z warstwą PCV;
- praca z rękami zaciskanymi przy użyciu ciepła;
- nagrzewanie uzupełnień instalacji rurowych i wyginanie rurek;
- naprawy nart, desek surfingowych i podobnych sprzętów sportowych.

USTAWIENIA TEMPERATURY:

Pistolet na gorące powietrze ma dwie możliwości ustawienia:

1. Niska temperatura -350 °C do użycia w miejscach gdzie materiał lub jego otoczenie uniemożliwiają zastosowania zbyt wysokich temperatur. Ustawienia: Maksymalna temperatura powietrza 600 °C
2. Wysoka temperatura - w celu szybkiego nagrzania materiału, gdzie istnieje możliwość pracy z pistoletem

na większą odległość.

Ustawienia: 600 °C

Zalecane ustawienia

Usuwanie powłoki farby

Wysoka temperatura

Rozciąganie rur

Wysoka temperatura

Zginanie plastiku Niska temperatura

Ściskanie plastików Niska temperatura

Wszystkie użycia, poza usuwaniem powłoki farby z ram okien, mogą być wykonane bez użycia dyszy. Użycie dyszy gwarantuje jednak osiągnięcie lepszych wyników.

Włączanie i wyłączanie

Pistolet można przełączyć na wyższą i niższą temperaturę.

Poprzez przełączenie włącznika (7) na pozycję I ustawisz niższą temperaturę.

Poprzez przełączenie włącznika na pozycję II ustawisz wyższą temperaturę.

Pistolet wyłączysz ustawiając włącznika do pozycji '0'.

Dysze

Zestaw jest dostarczany z czterema dyszami ukształtowanymi w różny sposób. Ich zastosowanie jest następujące:

Dysza punktowa

Dysza ta kieruje strumień ciepła punktowo na materiał. Jest idealna do użycia przy usuwaniu powłoki farby w trudno dostępnych rogach, szczelinach listwach, obrzeżach lub gdziekolwiek, gdzie wymagane jest dokładne usunięcie powłoki farby.

Dysza odchylona

Dysza ta wysyła długi, wąski strumień ciepła na materiał i jest idealna do usuwania powłoki farby i lakieru z dużych płaskich powierzchni, jak na przykład listwy podłogowe, drzwi, schody itd. Powinna być używana razem ze skrobakiem.

Dysza chroniąca szyby

Dysza ta odchyła strumień ciepła od szyby lub innych kruchych miejsc i zwraca go z powrotem na materiał.

Dysza hakowa

Dysza ta rozprowadza ciepło równomiernie po całym materiale.

Usuwanie powłoki farby

Wybierz dyszę, której chcesz użyć i przymocuj ją do wylotu ciepła. Wybierz odpowiedni skrobak lub przyrząd do zeszkrobывania. Trzymaj pistolet z dyszą mniej więcej 50 mm od powierzchni powłoki farby i zacznij z temperaturą ustawioną na niski poziom powoli przesuwać pistolet do przodu i do tyłu, dopóki na powłoce nie zaczną tworzyć się pęcherze i bąble. Natychmiast usuń powłokę skrobakiem lub przyrządem do zeszkrobывania. Staraj się nagrzewać powłokę farby bezpośrednio przed skrobakiem, tak aby działanie było płynne. Nie nagrzewaj powłoki zbyt

długo, ponieważ spaloną farbę trudno usunąć.

Większość naklejek można usunąć przy pomocy ciepła, zmiekczając klej. Bądź ostrożny i nie kieruj ciepła na naklejkę zbyt długo, ponieważ na powłoce farby mogą powstać pęcherze.

Usuwanie powłoki farby z ram okien

Zawsze używaj dyszy chroniącej szyby. Zanim włączysz dyszę upewnij się, że jest skierowana we właściwym kierunku, nie w stronę szyby. Obracaj pistolet lub dyszę o 90°, kiedy poruszasz się w kierunku poziomej lub pionowej krawędzi. Przed próbą obrócenia dyszy poczekaj aż ostygnie. Farbę z powierzchni można usuwać przy pomocy przyrządu do zeszkrobывania lub miękkiej szczotki drucianej.

OSTRZEŻENIE: Szyba może łatwo rozbić się / pęknąć.

Rozmrażanie zamrożonej rury

Wybierz hakową dyszę i przymocuj ją do wylotu ciepła. Zamrożoną szybę ogrzewaj w kierunku od krawędzi do krawędzi, nigdy nie zaczynaj od środka.

OSTRZEŻENIE: Nie próbuj rozmrażać rur PCV. Upewnij się, że chodzi o rurę wodociągową, a nie gazową. **NIGDY** nie ogrzewaj rury gazowej!!!

Ściskanie kabli elektrycznych

Wybierz hakową dyszę i przymocuj ją do wylotu ciepła. Wybierz tulejkę, która skurczy się pod wpływem ciepła, a ma taką samą średnicę jak materiał. Równomiernie nagrzaj tulejkę.

Zgrzewanie plastików

Wybierz dyszę punktową lub odchyloną i przymocuj ją do wylotu ciepła. Materiały, które będą ze sobą zgrzewane, muszą być wyprodukowane z dokładnie tego samego rodzaju plastiku. Miejsca, które będą zgrzewane, muszą być czyste i odtuszczone. Nagrzewaj spoinę do momentu, aż plastik nie stanie się lepki, później przyłóż drugą powierzchnię.

OSTRZEŻENIE: Plastik łatwo przechodzi z lepkiego w płynne. Wystrzegaj się poparzenia gorącym plastikiem. Nie usuwaj roztopionego plastiku z rany poparzenia. Umieść ją pod zimną wodą i skorzystaj z pomocy lekarza.

Zginanie plastikowych rurek

Wybierz hakową dyszę i przymocuj ją do wylotu ciepła. Obróć pistolet i umieść go na stojaku tak, aby znajdował się w bezpiecznym miejscu pracy z dyszą skierowaną do góry, patrz obrazek. Aby zapobiec powstaniu wybrzuszeń lub wklęsnięcia rurki, napełnij ją suchym piaskiem i uszczelnij na obu końcach. Nagrzęj rurkę równomiernie, ruchem z jednej strony na drugą i wygnij ją do wymaganej formy.

OSTRZEŻENIE: Chronić ręce przed ciepłem.

CZYSZCZENIE I KONSERWACJA

! Przed czyszczeniem i konserwacją zawsze wyjmij kabel zasilający narzędzia z kontaktu.

Narzędzie nie wymaga żadnej szczególnej konserwacji.

Regularnie czyść otwory wentylacyjne.
Nigdy nie czyść żadnej części narzędzia twardym, os-
trym lub szorstkim przedmiotem.

Przechowywanie w spoczynku w dłuższym okresie
czasu

Narzędzia nie należy przechowywać w miejscu, w
którym występuje wysoka temperatura.

O ile jest to możliwe, przechowuj narzędzie w miejscu
o stałej temperaturze i ze stałą wilgotnością.

DANE TECHNICZNE:

Napięcie wejściowe	230 V
Częstotliwość wejściowa	50 Hz
Pobór mocy	1350 W / 2000 W
Liczba stopni ciepła	2
Maksymalna temperatura powietrza	350 °C/600 °C
Masa	0,7 kg
Klasa zabezpieczenia	□ / II.

Ostrzeżenie: Wartość wibracji w trakcie aktualnego
użycia elektrycznego narzędzia ręcznego może
różnić się od deklarowanej wartości w zależności
od sposobu, w jaki narzędzie jest użyte oraz w
zależności od następujących okoliczności: sposób
użycia narzędzia elektrycznego i rodzaj ciętego lub
przewiercanego materiału, stan narzędzia i sposób
jego konserwacji, poprawność wyboru wykorzysta-
nych przyrządów oraz zabezpieczenie ich ostrości
i dobrego stanu, wytrzymałość uchwytu rękojeści,
użycie urządzeń antywibracyjnych, zgodność użycia
narzędzia elektrycznego z celem, dla którego było
projektowane, przebieg pracy zgodny ze wskazówkami
producenta. Jeśli narzędzie będzie używane niepo-
prawnie, może wystąpić syndrom trzęsienia ręki-
ramienia. Ostrzeżenie: aby osiągnąć dokładniejsze
wyniki należy wziąć pod uwagę stopień oddziaływania
wibracji w konkretnych warunkach we wszystkich try-
bach pracy, a więc czas, w którym ręczne narzędzie
jest wyłączone poza okresem pracy oraz czas, w
którym działa bez obciążenia, więc nie wykonuje
pracy. Może to wyraźnie obniżyć poziom ekspozycji w
trakcie całego cyklu pracy. Minimalizuj ryzyko wpływu
drgań - używaj ostrych dłut, wiertel i noży. Konserwuj
narzędzie zgodnie z niniejszą instrukcją i zapewnij
dokładne smarowanie.

Przy regularnym użytkowaniu narzędzia, zainwestuj
w wyposażenie antywibracyjne. Nie używaj narzędzia
przy temperaturach niższych niż 10 °C.

Swoją pracę zaplanuj tak, by zadania z wykorzysta-
niem elektrycznego narzędzia produkującego duże
wstrząsy była rozłożona na kilka dni.

Zastrzegamy prawo do zmian.

OCHRONA ŚRODOWISKA NATURALNEGO PRZETWARZANIE ODPADÓW



Narzędzia elektryczne, osprzęt i opakowania powinny

zostać przekazane do odzysku odpadów, które nie
zagrożą środowisku naturalnemu.

Nie wyrzucaj narzędzi elektrycznych do domowych
odpadów!

Zgodnie z dyrektywą europejską WEEE (2012/19/
EU) o starych urządzeniach elektrycznych i elektroni-
cznych i jej realizacji w krajowych prawodawstwach,
nieużyteczne elektronarzędzie musi zostać odda-
ne do miejsca zakupu podobnego narzędzia lub w
dostępnych miejscach zbierających i likwidujących
elektronarzędzia. W ten sposób dostarczone
narzędzia elektryczne, zostaną zgromadzone, roze-
brane i przekazane do odzysku odpadów, który nie
zagroza środowisku naturalnemu.

GWARANCJA

W dołączonym materiale znajdziesz specyfikację
warunków gwarancyjnych.

Data produkcji

Data produkcji jest włączana do numeru seryjnego na
etykiecie produktu.

Numer seryjny ma format ORD-YY-MM-SERI, gdzie
ORD to numer zamówienia, YY to rok produkcji, MM
to miesiąc produkcji, SERI to numer seryjny produktu

ALLGEMEINE SICHERHEITSHINWEISE

Lesen Sie diese Sicherheitsvorschriften eingehend durch, behalten sie im Gedächtnis und aufbewahren sie.

HINWEIS: Beachten Sie beim Umgang mit elektrischen Maschinen und Elektrowerkzeugen die folgenden Sicherheitshinweise zum Schutz vor Stromschlägen, Personenschäden und Brandgefahr. Der Begriff "Elektrowerkzeug" wird in allen folgenden Anweisungen verwendet und bezeichnet sowohl Elektrowerkzeuge (mit Netzkabel) als auch batteriebetriebene Werkzeuge (ohne Netzkabel).

Bewahren Sie alle Verwarnungen und Hinweise für künftigen Gebrauch

1. Arbeitsumfeld

a) Halten Sie den Arbeitsbereich im sauberen Zustand aufrecht und achten Sie auf ausreichende Beleuchtung. Unordnung und dunkle Ecken auf dem Arbeitsplatz sind häufige Unfallquellen. Räumen Sie das Werkzeug auf, das Sie gerade nicht nutzen.

b) Verwenden Sie keine Elektrowerkzeuge in einer Umgebung, in der Brand- oder Explosionsgefahr besteht, d.h. dort, wo sich brennbare Flüssigkeiten, Gase oder Staub befinden. Das Elektrowerkzeug erzeugt einen Funkenneffekt am Kommutator, der zur Staub- oder Dampfentzündung führen kann.

c) Bei der Verwendung von elektrischen Werkzeugen verhindern Sie, dass Unbefugte, insbesondere Kinder, auf den Arbeitsbereich zugreifen können! Wenn Sie gestört sind, können Sie die Kontrolle über die durchgeführte Tätigkeit verlieren. Lassen Sie auf keinen Fall das Elektrowerkzeug ohne Aufsicht. Verhindern Sie den Tieren den Zugang zu Elektroanlagen.

2. Elektrische Sicherheit

a) Die Gabel des Netzkabels am Elektrowerkzeug muss der Steckdose entsprechen. Ändern Sie niemals die Gabel zum Werkzeug, das auf der Gabel des Netzkabels einen Erdungsstift hat, verwenden Sie keine Gabelungen oder sonstige Adapter. Unbeschädigte Gabeln und entsprechende Steckdosen reduzieren die Gefahr des Stromschlags. Beschädigte oder verschlaufene Versorgungs-kabel erhöhen die Unfallgefahr des Stromschlags. Ein beschädigtes Netzkabel ist gegen ein neues zu ersetzen, das im autorisierten Service oder beim Importeur erhältlich ist.

b) Vermeiden Sie den Körperkontakt mit den geerdeten Gegenständen, wie z. B. Rohrleitungen, Körper der Zentralheizung, Herde und Kühlschränke. Stromschlag-Gefahr ist größer, wenn Sie auf dem Boden stehen.

c) Setzen Sie die Elektrowerkzeuge nicht dem Regen, der Feuchtigkeit oder Nässe aus. Berühren Sie die Elektrowerkzeuge niemals mit nassen Händen. Waschen Sie das Elektrowerkzeug niemals unter fließendem Wasser und tauchen Sie es nicht ins Wasser.

d) Verwenden Sie das Netzkabel zu keinem anderen, als dem vorgesehenen Zweck. Tragen und ziehen Sie das Elektrowerkzeug nie mit dem Netzkabel. Ziehen Sie die Gabel aus der Steckdose nicht mit dem Kabelzug aus. Vermeiden Sie mechanische Beschädigung der elektrischen Kabel durch scharfe oder heiße Gegenstände.

e) Das elektrische Werkzeug wurde ausschließlich für Wechselstrom hergestellt. Überprüfen Sie immer, ob die elektrische Spannung mit den Angaben auf dem Typenschild des Werkzeugs übereinstimmt.

f) Arbeiten Sie niemals mit Werkzeug mit beschädigtem Kabel oder beschädigter Gabel, mit Werkzeug, das auf den Boden gefallen ist und ist wie auch immer beschädigt.

g) Überzeugen Sie sich, dass die technischen Parameter des Verlängerungskabels den Angaben auf den Werkzeug-Typenschild entsprechen. Wenn Sie das Werkzeug draußen verwenden, benutzen Sie das Kabel für Verwendung im Freien. Das Kabel auf den Verlängerungsspulen muss aufgerollt werden, sonst kommt es zu seiner Überhitzung.

h) Wenn das Elektrowerkzeug in feuchten Räumen oder im Freien verwendet wird, darf es nur verwendet werden, wenn es an Stromkreis mit Fehlerstromschutzschalter (RCD) angeschlossen ist. Verwendung des Stromkreises mit einem Schutzschalter /RCD/ reduziert das Risiko des Stromschlags.

i) Handelt es sich um Werkzeug halten Sie ausschließlich auf isolierter Fläche für Anfassen, weil es beim Betrieb zum Kontakt des Schneide- oder Bohrzubehörs mit einem verdeckten Leiter oder mit dem Netzkabel des Werkzeugs kommen kann.

3. Sicherheit der Personen

a) Bei Verwendung des Elektrowerkzeugs seien Sie vorsichtig und widmen Sie der ausgeübten Tätigkeit maximale Aufmerksamkeit. Konzentrieren Sie sich auf die Arbeit. Arbeiten Sie mit dem Elektrowerkzeug nicht, wenn Sie müde oder unter dem Einfluss von Drogen, Alkohol oder Medikamenten sind. Schon ein Moment der Unachtsamkeit beim Gebrauch von Elektrowerkzeugen kann zu ernsthaften Verletzungen führen. Während der Arbeit mit dem Elektrowerkzeug essen Sie nicht, trinken Sie nicht und rauchen Sie nicht.

b) Verwenden Sie die Schutzmittel. Tragen Sie immer den Augenschutz. Verwenden Sie eine Schutzausrüstung, die Ihrer Arbeit entspricht. Die Schutzausrüstung wie Atemschutzmaske, rutschfeste Sicherheitsschuhe, Kopfschutz oder Gehörschutz, die in Übereinstimmung mit den Arbeitsbedingungen verwendet werden, verringern das Risiko von Personen-Verletzungen.

c) Vermeiden Sie unbeabsichtigte Einschaltung des Werkzeugs. Übertragen Sie nicht Werkzeug, das an Stromnetz angeschlossen ist, mit dem Finger an dem Schalter oder an dem Auslöser. Vor dem Anschluss an Stromnetz vergewissern Sie sich, dass der Schalter oder der Auslöser in der Position "AUS" sind. Übertragung des Werkzeugs mit dem Finger an dem Schalter oder Einschlebung der Gabel vom Werkzeug in die Steckdose mit dem eingeschalteten Schalter kann schwere Unfälle verursachen.

d) Vor Einschaltung des Werkzeugs entfernen Sie alle Einstellenschlüssel und Werkzeuge. Der Einstellenschlüssel oder das Werkzeug, das zum Drehen des Elektrowerkzeugs befestigt ist, kann Personenverletzung verursachen.

e) Halten Sie immer eine stabile Körperhaltung und Gleichgewicht. Arbeiten nur dort, wohin Sie sicher reichen können. Überschätzen Sie niemals Ihre eigene Kraft. Verwenden Sie kein Elektrowerkzeug, wenn Sie müde sind.

f) Tragen Sie geeignete Kleidung. Tragen Sie Arbeitskleidung. Tragen Sie keine lose Kleidung und keinen Schmuck. Achten Sie darauf, dass Ihr Haar, Ihre Kleidung, Handschuhe oder Körperteile nicht zu nahe der Dreh- oder Heizeile des Elektrowerkzeugs sind.

g) Schließen Sie den Staubsauger an. Wenn es das Werkzeug ermöglicht, schließen Sie eine Einrichtung für Auffangen oder Absaugung des Staubs an und stellen Sie sicher, dass sie richtig angeschlossen und verwendet wird. Der Einsatz dieser Einrichtung kann die Gefahr beschränken, die durch Staub entsteht.

h) Befestigen Sie das Werkstück. Verwenden Sie die Tischklammer oder einen Schraubstock für Befestigung des Teils, den Sie bearbeiten.

i) Verwenden Sie das Elektrowerkzeug nicht, wenn Sie unter Einfluss von Alkohol, Drogen, Medikamenten oder anderen Rausch- oder Suchtmitteln sind.

j) Diese Einrichtung ist nicht für Verwendung von Personen und Kindern mit verminderten physischen oder geistigen Fähigkeiten oder mit ungenügenden Erfahrungen und Kenntnissen vorgesehen, wenn diese nicht unter Aufsicht sind oder wenn sie bzgl. Verwendung der Anlage von einer für deren Sicherheit beauftragten Person nicht unterwiesen wurden. Kinder müssen sich unter Aufsicht befinden, um sicherzustellen, dass sie mit der Einrichtung nicht spielen.

4. Verwendung des Elektrowerkzeugs und dessen Wartung

a) Das Elektrowerkzeug ist bei jedem Problem während der Arbeit, vor jeder Reinigung oder Wartung, bei jeder Verlegung und nach Beendigung der Arbeit vom Stromnetz abzuschalten! Arbeiten Sie niemals mit beschädigtem Elektrowerkzeug.

b) Wenn das Werkzeug ungewöhnliche Geräusche oder Geruch gibt, beenden Sie sofort die Arbeit.

c) Überlasten Sie das Elektrowerkzeug nicht. Das elektrische Werkzeug wird besser und sicherer arbeiten, wenn Sie es mit der vorgegebenen Drehzahl betreiben werden. Verwenden Sie das richtige Werkzeug, das für die jeweilige Tätigkeit vorgesehen ist. Das richtige Werkzeug wird die Arbeit besser und sicherer ausüben, für die es konstruiert wurde.

d) Verwenden Sie kein Elektrowerkzeug, das mit dem Betätigungsschalter nicht sicher ein- und auszuschalten ist. Die Verwendung so eines Werkzeugs ist gefährlich. Fehlerhafte Schalter müssen vom zertifizierten Service repariert werden.

e) Schalten Sie das Werkzeug vom Stromnetz ab, ehe Sie mit seiner Einrichtung mit Austausch des Zubehörs oder mit Wartung beginnen. Diese Maßnahme verhindert seinen zufälligen Start.

f) Entorsen Sie nicht benutzte Elektrowerkzeuge und bewahren Sie sie außerhalb der Reichweite von Kindern und unbefugten Personen auf. Elektrowerkzeuge in den Händen unerfahrener Benutzer können gefährlich sein. Lagern Sie Elektrowerkzeuge an einem trockenen und sicheren Ort.

g) Halten Sie das Elektrowerkzeug im guten Zustand. Überprüfen Sie regelmäßig die beweglichen Teile und ihre Beweglichkeit. Überprüfen Sie, ob die Schutzabdeckungen oder andere Teile nicht beschädigt sind, die den sicheren Betrieb des Elektrowerkzeugs gefährden könnten. Wenn das Werkzeug beschädigt ist, muss es vor seinem nächsten Einsatz ordnungsgemäß repariert werden. Viele Unfälle sind durch schlecht gewartetes Elektrowerkzeug verursacht.

h) Halten Sie die Schneidewerkzeuge scharf und sauber. Richtig gewartete und angeschärft Werkzeuge erleichtern die Arbeit, reduzieren die Verletzungsgefahr und die Arbeit damit kann man besser kontrollieren. Verwendung eines anderen Zubehörs als in der Bedienungsanleitung angezeigt, kann Werkzeugbeschädigung verursachen und eine Verletzungsursache sein.

i) Elektrowerkzeuge, Zubehör, Arbeitswerkzeuge usw. verwenden Sie gemäß diesen Anweisungen und in der für das jeweilige Elektrowerkzeug vorgeschriebenen Weise, unter Berücksichtigung der gegebenen Arbeitsbedingungen und der Art der auszuführenden Arbeiten. Die Verwendung des Werkzeugs zu anderen als den vorgesehenen Zwecken kann gefährliche Situationen hervorrufen.

5. Verwendung des Akkumulatortwerkzeugs

a) Bevor Sie den Akku einlegen, überzeugen Sie sich, dass der Schalter in der Position „0-ausgeschaltet“ befindet. Das Einlegen des Akkumulators in ein eingeschaltetes Werkzeug kann gefährliche Situationen verursachen.

b) Zum Aufladen der Akkumulatoren verwenden Sie nur die vom Hersteller vorgeschriebenen Ladegeräte. Verwendung des Ladegeräts für einen anderen Akkumulatortyp kann seine Beschädigung sowie Brandentstehung verursachen.

c) Verwenden Sie immer nur die für das jeweilige Werkzeug vorgesehene Akkumulatoren. Verwendung von anderen Akkumulatoren kann Verletzungen oder Brandentstehung verursachen.

d) Wenn die Batterie nicht verwendet wird, lagern Sie sie getrennt von Metallgegenständen wie Klemmen, Schraubenschlüsseln, Schrauben und anderen kleinen Metallgegenständen, die dazu führen können, dass ein Batteriekontakt mit einem anderen verbunden wird. Kurzschließung des Akkumulators kann zu Verletzungen, Verbrennungen oder Feuer führen.

e) Behandeln Sie die Akkumulatoren schonend. Bei ungleichmäßiger Handhabung kann eine Chemikalie aus der Batterie austreten. Vermeiden Sie Kontakt mit dieser Substanz und wenn es trotzdem zum Kontakt kommt, waschen Sie die betroffene Stelle mit fließendem Wasser. Wenn die Chemikalie in die Augen gelangt, sofort einen Arzt aufsuchen. Die Chemikalie aus der Batterie kann zu schweren Verletzungen führen.

6. Service

a) Tauschen Sie keine Werkzeuteile aus, reparieren Sie das Werkzeug nicht selbst und greifen Sie in die Werkzeugkonstruktion nicht ein. Überlassen Sie die Reparatur des Werkzeugs qualifiziertem Personal.

b) Jede Reparatur oder Änderung des Produkts ohne Berechtigung von unserer Gesellschaft ist unzulässig (Unfall- oder Schadensgefahr).

c) Lassen Sie das Werkzeug immer in einem zertifizierten Service reparieren. Verwenden Sie nur Originalteile oder empfohlene Ersatzteile. Nur so können Sie Ihre Sicherheit und Sicherheit Ihres Werkzeugs sicherstellen.

ZUSÄTZLICHE SICHERHEITSHINWEISE

Lesen Sie vor der Anwendung bitte diese Sicherheitshinweise gut durch und bewahren Sie sie sorgfältig auf.

! - Dieses Symbol kennzeichnet eine Verletzungsgefahr oder Beschädigung des Gerätes.

! Bei Nichtbeachtung der Anweisungen in diesem Handbuch kann es zu Verletzungen kommen.

! Das elektrische Heißluftgebläse (Heißluftpistole) entspricht den geltenden technischen Vorschriften und Normen.

! Achtung. Beim Betreiben dieser Heißluftpistole erreicht die Temperatur 350-600 °C, ohne dass sich eine so hohe Temperatur sichtbar zeigen würde.

! Geben Sie acht auf den heißen Luftstrom, es kann zu Verbrennungen kommen.

! Berühren Sie nicht die Mündung der Pistole während des Betriebes, Sie könnten sich daran verbrennen.

! Bei unvorsichtiger Handhabung besteht Brandgefahr.

! Arbeiten Sie nicht zu lange mit der Pistole an einer gleichen Stelle.

! Arbeiten Sie besonders vorsichtig in der Nähe brennbarer Materialien. Bedenken Sie, dass sich die Hitze auch auf brennbare Materialien übertragen kann, die nicht direkt sichtbar sind.

! Niemals die Pistole dort verwenden, wo es zu Explosionen kommen kann.

! Arbeiten Sie niemals mit der Pistole in feuchter Umgebung.

! Benutzen Sie niemals die Pistole als Haartrockner.

! Richten Sie den Heißluftstrom niemals auf sich selbst oder auf andere Personen mit der Absicht, Kleidung oder Schuhe trocknen zu wollen. Richten Sie den Heißluftstrom nicht auf elektrische Kabel oder Steckdosen, da dies zu einem elektrischen Kurzschluss führen könnte.

! Decken Sie niemals die Luftzufuhr ab, die Pistole könnte sich überhitzen.

- Legen Sie die Pistole nach Gebrauch auf einen geeigneten Untersatz und lassen Sie sie vor der Aufbewahrung abkühlen.

- Lassen Sie die Pistole niemals draußen und bewahren sie die Pistole auch nicht dort auf.

Verwenden Sie Schutzmittel gegen Lärm, Staub und Vibrationen !!!

BEWAHREN SIE DIE SICHERHEITSHINWEISE AUF!!!

BESCHREIBUNG

1Mündung - Ausgang der heißen Luft

2Schutzfassung

3Kaltluftaufnahme

4Hauptteil - Körper des Gerätes

5Kunststoffkoffer

6Hauptversorgung (230V AC)

7Zwei-Positionen-Schalter

8Zapfendüse

9Ablenkdüse

10Hakendüse

11Glasschutzdüse

12Schabewerkzeug

PIKTOGRAMME

Piktogramme auf der Produktverpackung

- Versorgungswerte
- Kraftbedarf
- Temperaturgrade

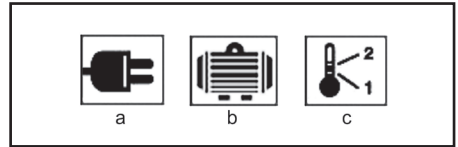

ANWENDUNG UND BETRIEB

ASIST-Tools sind nur für den Heim- oder Hobbygebrauch vorgesehen.

Hersteller wie auch Importeur empfehlen, dieses Werkzeug nicht unter extremen Bedingungen und bei hohen Belastungen zu verwenden.

Alle weiteren zusätzlichen Anforderungen müssen Gegenstand einer Vereinbarung zwischen Hersteller und Käufer sein.

! Vorsicht vor Explosions- oder Brandgefahr. Bei der Arbeit mit Kunststoffen, Anstrichen (hauptsächlich ältere Anstriche), Lacken und ähnlichen Materialien können brennbare und giftige Gase entstehen.

- Die ideale Arbeitstemperatur muss mit der Prüfmethode ermittelt werden. Daher empfehlen wir, mit einer niedrigeren Temperatur zu beginnen. Die geeignete Arbeitstemperatur sowie der Abstand zwischen der Düse und dem Werkstück variiert in Abhängigkeit von seinem Typ. Immer sollte es mindestens 50 mm betragen.

Diese Heißluftpistole ist für nachfolgende Aufgaben vorgesehen:

- Entfernen von Farben und Farbrückständen aus Holz, Metall und Kunststoffen;
- Entfernen von selbstklebenden Etiketten;
- Anbringen von Etiketten aus PVC;
- Formen von Materialien, die bei Niedrigtemperaturen erweichen, einschließlich Acrylkunststoffe und Plexiglas;
- Wärmeleitverbindungen aus synthetischen Materialien, einschließlich Materialien und Folien mit einer PVC-Schicht;
- Arbeiten mit Warmschrumpfschläuchen;
- Anheizen von Zubehör für Rohrintallation und Biegen von Rohren;
- Reparatur von Ski, Surfbrettern und ähnlichen Sportgeräten.

EINSTELLEN DER TEMPERATUR:

Die Heißluftpistole hat zwei Einstellmöglichkeiten:

1. Niedrigtemperatur - für den Einsatz dort, wo das Material oder seine Umgebung keine allzu hohe Temperatur zulässt. Einstellung: 350 °C
2. Hohe Temperatur - für schnelles Aufheizen des Materials, wo auch mit der Pistole in größerer Entfernung gearbeitet werden kann. Einstellung: 600 °C

Vorgeschlagenes Einstellen

Entfernung von Farben	Hohe Temperatur
Schmelzen von Rohrleitungen	Hohe Temperatur
Biegen von Kunststoffen	Niedrigtemperatur
Schrumpfen von Kunststoffen	Niedrigtemperatur

Alle Anwendungen, außer Entfernen von Anstrichen von Fensterrahmen, können ohne Verwendung einer Düse durchgeführt werden, um jedoch bessere Ergebnisse zu erzielen, wird empfohlen, Düsen zu verwenden Ein- und Ausschalten

Die Pistole kann auf eine niedrigere oder höhere Temperatur umgeschaltet werden. Stellen Sie den Schalter (7) auf "I", um die Niedrigtemperatur einzustellen.

Stellen Sie den Schalter auf "II", um eine höhere Temperatur einzustellen.

Schalten Sie die Pistolen aus, indem Sie den Schalter auf "0" stellen.

Düsen

Das Set wird mit vier unterschiedlich geformten Düsen geliefert, die nachfolgend verwendet werden können:- Zapfendüse

Diese Düse leitet den Wärmefluss an den Materialpunkt. Ideal für Lackentfernen an schwer zugänglichen Ecken, Schlitzten, Schienen, Kanten oder überall dort, wo ein präzises Lackentfernen erforderlich ist. - Ablenkdüse

Diese Düse sendet einen langen, schmalen Wärmestrom zum Material und ist ideal zum Entfernen von Farben und Lacken großer, flacher Oberflächen wie Fußbodendielen, Türen, Treppen usw. Die Düse sollte zusammen mit einem flachen Schaber verwendet werden.

Glasschutzdüse

Diese Düse lenkt Wärme von Glas oder anderen zerbrechlichen Stellen ab und gibt sie an das Material zurück.

Hakendüse

Diese Düse verteilt die Wärme gleichmäßig im gesamten Material.

Entfernen von Anstrichen

Wählen Sie die gewünschte Düse und befestigen Sie sie an der Wärmemündung. Wählen Sie den gewünschten Schaber oder das geforderte Schabewerkzeug aus. Halten Sie die Pistole mit der Düse etwa 50 mm von der Lackoberfläche entfernt und beginnen Sie langsam mit niedriger Temperatur und bewegen Sie die Pistole langsam vorwärts und rückwärts, bis sich Blasen und Bläschen auf dem Anstrich bilden. Entfernen Sie sofort den Anstrich mit einem Schaber oder einem Schabewerkzeug. Versuchen Sie, den Farbanstrich unmittelbar vor dem Schaber zu erhitzen, um einen reibungslosen Ablauf zu erzielen. Erhitzen Sie den Anstrich nicht zu lange, da sich die verbrannte Farbe schwer entfernen lässt.

Die meisten Etiketten lassen sich auch mit Hitze entfernen, um den Klebstoff zu erweichen. Seien Sie vorsichtig und richten Sie die Hitze nicht zu lange auf das

Etikett, da sich auf dem Lack Blasen bilden können.

Entfernen von Farbe von Fensterrahmen

Verwenden Sie immer eine glasschützende Düse. Stellen Sie sicher, dass die Düse vom Glas weg in die richtige Richtung zeigt, bevor Sie sie einschalten. Drehen Sie die Pistole oder Düse um 90°, wenn Sie sie zum horizontalen oder vertikalen Saum bewegen. Lassen Sie die Düse abkühlen, bevor Sie versuchen, sie zu drehen. Die Oberflächenbeschichtung kann mit einem Schabewerkzeug oder einer weichen Drahtbürste entfernt werden. **WARNUNG:** Das Glas kann leicht zerbrechen / platzen.

Enteisen von eingefrorenen Rohrleitungen

Wählen Sie die Hakendüse und befestigen Sie sie am Wärmeablass. Erhitzen Sie den eingefrorenen Teil immer von einem Ende zum anderen, niemals von der Mitte aus.

WARNUNG:

Versuchen Sie nicht, PVC-Rohre zu enteisen. Überprüfen Sie stets, dass es sich um eine Wasserleitung und nicht um eine Gasleitung handelt. Erhitzen SIE NIEMALS Gasleitungen!!!

Schrumpfen von elektrischen Kabeln

Wählen Sie die Hakendüse und befestigen Sie sie am Wärmeablass. Wählen Sie einen Warmschrumpfschlauch, der den gleichen Durchmesser wie das Material hat. Erwärmen Sie gleichmäßig die Hülle (Fasung).

Kunststoffschweißen

Wählen Sie eine Zapfen- oder Ablenkdüse und befestigen Sie sie am Wärmeablass. Materialien, die gemeinsam verschweißt werden, müssen aus genau dem gleichen Kunststoff hergestellt sein. Die Stellen, die zu verschweißen sind, müssen sauber und entfettet sein. Erwärmen Sie die Schweißnaht, bis der Kunststoff klebrig wird, danach ist die andere Oberfläche aufzutragen. **WARNUNG:** Kunststoffe können schnell von klebrig zu flüssig wechseln. Vermeiden Sie Verbrennungen durch heißen Kunststoff. Entfernen Sie keinen geschmolzenen Kunststoff aus Verbrennungen. Halten Sie die Verbrennung unter kaltem Wasser und suchen Sie einen Arzt auf.

Biegen von Kunststoffrohren

Wählen Sie die Hakendüse und befestigen Sie sie am Wärmeablass. Drehen Sie die Pistole und legen Sie sie auf den Schaltständer, um in einer sicheren Arbeitsposition mit der Düse nach oben auszurichten, siehe Abbildung. Um zu verhindern, dass die Rohre platzen oder überlaufen, füllen Sie das Rohr mit trockenem Sand und versiegeln es an beiden Enden. Erwärmen Sie das Rohr gleichmäßig, indem Sie es von einer Seite zur anderen bewegen und in die gewünschte Form biegen.

WARNUNG: Schützen Sie Ihre Hände vor Hitze.

REINIGUNG UND WARTUNG

! Ziehen Sie vor der Reinigung und Wartung immer das Netzkabel aus der Steckdose.

Das Werkzeug benötigt keine spezielle Wartung.

Reinigen Sie regelmäßig die Lüftungsöffnungen.
Reinigen Sie niemals Teile des Werkzeugs mit harten, scharfen oder rauen Gegenständen.
Aufbewahrung bei längerer Nichtbenutzung
Bewahren Sie das Werkzeug nicht an einem Ort auf, an dem hohe Temperaturen herrschen. Wenn möglich, das Werkzeug an einem Ort mit konstanter Temperatur und Luftfeuchtigkeit lagern.

TECHNISCHE DATEN

Eingangsspannung	230 V
Eingangsfrequenz	50 Hz
Leistung	1350W/2000W
Anzahl der Temperaturstufen	2
Max. Lufttemperatur	350°C/600°C
Gewicht	0,7 kg
Schutzgrad	□ / II.

Warnung: Der Vibrationswert während des tatsächlichen Einsatzes des Elektrowerkzeugs kann von dem angegebenen Wert abhängig von der Verwendung des Werkzeugs und abhängig von den folgenden Umständen abweichen:

Werkzeuge und Art des geschnittenen oder gebohrten Materials, Zustand des Werkzeugs und der Art und Weise, wie es gewartet wird, die Richtigkeit der Wahl des verwendeten Zubehörs und seine Schärfe und guter Zustand, die Griffstärke, die Verwendung von Schwingungsdämpfern, die Eignung des Elektrowerkzeugs für den jeweiligen Zweck, für den es entworfen wurde und Einhaltung der Arbeitsabläufe wie vom Hersteller vorgegeben.

Wenn dieses Werkzeug unrichtig verwendet wird, kann es Syndrom des Hand-Armzitterns verursachen.

Warnung: Zur Klarstellung ist es erforderlich, die Vibrationsstärke unter bestimmten Betriebsbedingungen in allen Betriebsmodi zu berücksichtigen, z. B. wenn die Handwerkzeuge ausgeschaltet sind, mit Ausnahme der Betriebszeit und wenn das Werkzeug leerläuft und arbeitet nicht. Das kann die Exposition während des gesamten Arbeitszyklus deutlich reduzieren.

Minimieren Sie das Risiko der Vibrationsfolgen, verwenden Sie scharfe Meißel, Bohrer und Messer. Werkzeug warten Sie in Übereinstimmung mit diesen Anweisungen und sorgen Sie für ausreichende Schmierung.

Bei regelmäßiger Verwendung des Werkzeugs investieren Sie in das Antivibrationszubehör. Verwenden Sie das Werkzeug niemals bei Temperaturen unter 10 °C. Bei Planung verteilen Sie die Arbeit mit dem die hohen Vibrationen produzierenden Elektrowerkzeug in mehrere Tage.

Änderungen vorbehalten

UMWELTSCHUTZ ABFALLENTSORGUNG



Elektrowerkzeug, Zubehör und Verpackungen sollten zur umweltfreundlichen Wiederverwertung abgeliefert werden.

Werfen Sie das Elektrowerkzeug nicht in den Hausmüll aus!

Gemäß der europäischen Richtlinie WEEE (2012/19 / EU) über alte elektrische und elektronische Geräte und deren Angleichung in nationalen Gesetzen müssen unbrauchbare Elektrowerkzeuge im Ort der Beschaffung ähnlicher Werkzeuge oder in den verfügbaren Sammelstellen für die Sammlung und Entsorgung von Elektrowerkzeugen abgegeben werden. Diese Elektrowerkzeuge werden gesammelt, demontiert und zu umweltfreundlicher Wiederverwertung geliefert.

GARANTIE

Die Garantiebestimmungen finden Sie im angehängten Material.

Produktionsdatum

Das Produktionsdatum ist in die Seriennummer auf dem Produktetikett integriert.

Die Produktionsnummer hat das Format ORD-YY-MM-SERI. ORD ist die Bestellnummer, YY das Herstellungsjahr, MM den Produktionsmonat darstellen, SERI ist die Seriennummer des Produkts.

OPĆE SIGURNOSNE UPUTE**Ove sigurnosne upute pažljivo pročitajte, zapamtite je i spremite**

UPOZORENJE: Prilikom korištenja električnih strojeva i električnog alata potrebno je pridržavati se i poštivati sljedeće sigurnosne upute zbog razloga zaštite od udara električnom strujom, ozljede osoba i opasnosti nastanka požara. Pod izrazom „električni alat“ se u svim dolje navedenim uputama podrazumijeva kako električni alat napajani iz mreže (kablom za napajanje), tako i alat napajani iz baterija (bez kabela za napajanje). Sve opaske i upute spremite za sljedeću uporabu.

1. Radna okolina

- Radnu površinu održavajte u čistom stanju i dobro osvijetljenu. Nered i mračna mjesta na radnom mjestu obično su uzrok nesretnog slučaja. Spremite alat koji trenutno ne koristite.
- Električni alat nemojte koristiti u okruženju s opasnošću od nastanka požara ili eksplozije, to znači na mjestima, gdje se pojavljuju zapaljive tvari, plinovi ili prašina u električnim alatima stvaraju se na komutatoru iskrenja, što može biti uzrok zapaljenja prašine ili isparivanja.
- Prilikom korištenja el. alata spriječite pristup nezaposlenim osobama, naročito djeci, u radni prostor! Ukoliko ste ometani, nemojte izgubiti kontrolu nad vršenjem posla. ni u kom slučaju električni alat nemojte ostavljati bez nadzora, spriječite životinjama pristup opremi.

2. Električna sigurnost

- Žile kabela za napajanje električnog alata mora odgovarati mrežnoj utičnici. Nikada na bilo koji način nemojte mijenjati žilu. Za alat koji na žili kabela za napajanje ima zaštitni klin, nikada nemojte koristiti razdjelivače ili druge adaptiere. Neoštećene vilice i odgovarajuće utičnice sprječavaju opasnost od udara električnom strujom. Oštećene ili zamotani kablovi napajanja povećavaju opasnost udara električnom strujom. Ukoliko je mrežni kabel oštećen, neophodno je zamijeniti ga za novi mrežni kabel, koji se može dobiti u ovlaštenom servisnom centru ili kod dobavljača.
- Spriječite dodir tijela s uzemljenim predmetima, kao što npr. cijevi, grijači centralnog grijanja, stjednici i hladnjaci. Opasnost od udara električnom strujom mnogo je vjerojatnije ako je vaše tijelo povezano sa zemljom.
- Električni alat nemojte izlagati na kišu, vlagu ili na držati na mokrom mjestu. Električni alat nikada nemojte dirati mokrim rukama, prati pod mlazom tekuće vode te ga nemojte uranjati u vodu.
- Kabel za napajanje nemojte koristiti u vodenu svrhu nego za koje je namijenjen. Električni alat nikada nemojte nositi i vući držeći za kabel napajanja. Nemojte izvlačiti utikač iz utičnice povlačenjem za kabel. Spriječite mehaničko oštećenje električnih kabela oštrim ili vrućim predmetima.
- Električni alat proizveden je isključivo za napajanje naizmjeničnom el. strujom. Uvijek provjerite da li električni napon odgovara podacima naznačenim na tipskoj pločici alata.
- Nemojte nikada raditi s alatom koji ima oštećeni el. kabel ili žile, ako je ispao na tlo ili je na bilo koji način oštećen.
- U slučaju uporabe produžnog kabela uvijek provjerite da i njegovi tehnički parametri odgovaraju podacima naznačenim na tipskoj pločici alata. Ako električni alat koristite na otvorenom, tada uporabite produžni kabel prikladan za vanjsku primjenu. Kada koristite produžne bujbeve potrebno ih je razviti, kako bi se spriječilo pregrijavanje kabela.
- Ako se električni alat koristi u vlažnim prostorijama ili na otvorenom, dopušteno je koristiti ga samo, ako je uključeno u el. krug sa strujom zaštitom ≤ 30 mA. Primjena el. kruga sa zaštitom /RCD/ smanjuje opasnost od udara električnom strujom.
- Ručni el. alat držite isključivo za izolirane površine namijenjene za hvata nje, pošto tijekom rada može doći do kontakta opreme za rezanje ili bušenja sa sakrivenim vodičim ili sa kablom napajanja alata.

3. Sigurnost osoba

- Kada koristite električni alat budite oprezni i pažljivi, obratite najveću moguću pozornost tijekom rada koji upravo izvodite. Usredotočite se na rad. Ukoliko ste umorni nemojte raditi s električnim alatom, ili ako ste pod utjecajem alkohola, alkohola ili lijekova. U trenutačnu ne pozornost tijekom korištenja električnog alata može dovesti do ozbiljne povrede osoba. Prilikom rada s električnim alatom nemojte jesti, piti ni pušiti.
- Koristite zaštitnu opremu. Uvijek koristite zaštitu vida. Koristite zaštitnu opremu primarnu vrsti rada koji vršite. Zaštitna oprema kao je primjerice respirator, sigurnosne cipele s protukliznom površinom, maršama na glavi ili zaštitna sluha koja se koristi u skladu s uvjetima rada smanjuju rizik od povrede osoba.
- Spriječite nepoželjno uključivanje alata. Nemojte prenositi alat priključen na električnu mrežu držeći prst na prekidaču ili na gumbu. Prije priključenja na električnu mrežu uvjerite se da je prekidač ili gumb u poziciji „isključeno“. Prenose alata držite prst na prekidaču ili uključivanje utikača u utičnicu ako je prekidač uključen, može biti uzrok ozbiljnih ozljeda.
- Prije uključivanja alata uklonite sve podvesne ključeve i uređaje. Podesni ključ ili uređaj koji ostane pričvršćen za rotirajući dio električnog alata može biti uzrok ozbiljne povrede osoba.
- Uvijek održavajte stabilan postoj i ravnost. Radite samo tamo gdje možete sigurno dosegnuti. Nikada nemojte precejnjivati svoj vlastitu snagu. Električni alat nemojte koristiti ako ste umorni.
- Obucite se na odgovarajući način. Nosite radnu odjeću. Nemojte nositi komotnu odjeću ili nakit. Vodite brigu da vaša kosa, odjeća, rukavice ili bilo koji drugi dio vašeg tijela nije previše blizu rotirajućih ili vrućih dijelova električnog alata.

- Priključite uređaje za usisavanje prašine. Ako alat ima mogućnost priključenja opreme za hvatanje ili usisavanje prašine, osigurajte da se radno priključiti i koristi. Uporaba ovih uređaja može spriječiti opasnost koja nastaje uslijed prašine.
- Čvrsto priključite izradak. Koristite stolarsku stezaljku ili stezaljku za pričvršćivanje dijela koji ćete obrađivati.

- Nemojte koristiti električni alat ako ste pod utjecajem alkohola, droga, lijekova ili drugih opojnih ili ovisnih sredstava.
- Ovaj uređaj ne smiju koristiti osobe (uključujući djecu) sa smanjenim tjelesnim, čulnim ili duševnim sposobnostima, ili bez odgovarajućeg iskustva i znanja, ako nisu pod nadzorom ili nisu upoznati s uputama za korištenje uređaja od osobe odgovorne za njihovu sigurnost. Djeca moraju biti pod nadzorom, kako biste se uvjerali da se s uređajem ne igraju.

- Nemojte koristiti električni alat ako ste pod utjecajem alkohola, droga, lijekova ili drugih opojnih ili ovisnih sredstava.

- Ovaj uređaj ne smiju koristiti osobe (uključujući djecu) sa smanjenim tjelesnim, čulnim ili duševnim sposobnostima, ili bez odgovarajućeg iskustva i znanja, ako nisu pod nadzorom ili nisu upoznati s uputama za korištenje uređaja od osobe odgovorne za njihovu sigurnost. Djeca moraju biti pod nadzorom, kako biste se uvjerali da se s uređajem ne igraju.

4. Korištenje električnog alata i njegovo održavanje

- El. alat uvijek izvucite iz mreže u slučaju bilo kojih problema tijekom rada, prije svakog čišćenja ili održavanja, prilikom svakog premještanja i poslije završetka rada! Nikada nemojte raditi sa el. alatom ako je na bilo koji način oštećen.
- Ako alat počne proizvoditi neormalan zvuk ili loš miris, rad sa njime odmah završite.
- Električni alat nemojte opterećivati. Električni alat će raditi bolje i sigurnije ako radi s okretajima za koje je osmišljen. Koristite pravilan alat i je namijenjen za određeni rad. Pravilan alat će bolje i sigurnije vršiti rad za koji je namijenjen.
- Nemojte koristiti električni alat koji nije moguće sigurno uključiti i isključiti na kontrolni prekidač. Korištenje takvog alata je opasno. Neispravne prekidače potrebno je popraviti u certificiranom servisu.
- Alat isključite iz izvora električne energije prije nego ste počeli vršiti njegovo postavljanje, mijenjati opremu ili vršiti održavanje. Ova mjera opreznosti sprječava opasnost od slučajnog puštanja u rad.
- Električni alat koji se ne koristi potrebno je spremiti i čuvati izvan doseg djece i ne ovlaštenih osoba. Električni alat u rukama neiskusnih korisnika može biti opasno. Električni alat čuvati na suhom i sigurnom mjestu.
- Električni alat održavati u dobrom stanju. Redovito provjeravajte namještanje rotirajućih dijelova i njihovo pokretanje. Provjeravajte da li nisu oštećeni zaštitni poklovi ili drugi dijelovi koji mogu ugrožavati sigurnu funkciju električnog alata. Ako je alat oštećen, prije ponovne uporabe osigurajte njegov pravilan popravak. Puno ožljeda uzrokovano je uslijed nepravilnog održavanja električnog alata.
- Alat za rezanje mora biti oštar i čist. Ukoliko se alat pravilno održava i brusi otkasn je rad, sprječava se opasnost ozljede i poslovi sa njime jednostavnije se kontroliraju. Korištenje druge opreme od one koja je navedena u uputama za rukovanje može prouzročiti oštećenje alata i biti uzrok od ozljede.
- Električni alat, opremu, radne uređaje itd. koristite u skladu s ovim uputama i na takav način koji je propisan za određeni električni alat te s obzirom na uvjete rada i vrstu izvođenog rada. Korištenje alata u druge svrhe nego za koje je namijenjen, može dovesti do opasnih situacija.

5. Primjena alata na akumulator

- Prije nego stavite akumulator uvjerite se da je prekidač u poziciji „0 isključeno“. Stavljanje akumulatora u uključeni alat može dovesti do opasnih situacija.
- Za punjenje akumulatora koristite samo punjače propisane od strane proizvođača. Uporaba punjača za drugu vrstu akumulatora za posljedicu može imati oštećenje istog i nastanak požara.
- Koristite samo akumulator naminjenije za određeni alat. Uporaba drugih vrsta akumulatora za posljedicu može imati ozljede ili nastanak požara.
- Kada se akumulator ne koristi, čuvajte ga odvojeno od metalnih predmeta kao što su stezaljke, ključevi, vijci i drugi metalni manji predmeti koji bi mogli uzrokovati spajanje jednog kontakta akumulatora s drugim. Kratki spoj akumulatora može uzrokovati ozljede, opekline ili nastanak požara.
- S akumulatorima postupajte bržno. U slučaju neopreznog postupanja iz akumulatora može isticati kemijska tvar. Spriječite kontakt s takvim tvarima te ako unatoč tome dođe do kontakta, zahvaćeno mjesto operite pod mlazom vode. Ako kemijska tvar ude u oči, odmah potražite liječničku pomoć. Kemijska tvar iz akumulatora može uzrokovati ozbiljne ozljede.

6. Servis

- Nemojte mijenjati dijelove alata, sami nemojte vršiti popravke ni na drugi način nemojte mijenjati konstrukciju alata. Popravak alata povjerite kvalificiranim osobama.
- Bilo koji popravak ili promjena proizvoda bez dozvole naše tvrtke nije dopušten (može uzrokovati nesretn slučaj ili štetu korisnika).
- Električni alat uvijek dajte popraviti u certificiranom servisnom centru. Koristite samo originalne ili preporučene rezervne dijelove. Tako ćete sami sebi i svom alatu osigurati sigurnost.

DODATNE SIGURNOSNE UPUTE

Pažljivo pročitajte ove sigurnosne upute prije uporabe i pažljivo ih pohranite.

! - Ovaj simbol ukazuje na opasnost od ozljeda ili oštećenja uređaja.

! Prilikom nepridržavanja uputa iz ovog priručnika, postoji opasnost od ozljeda.

! Pištolj za vrući zrak odgovara važećim tehničkim propisima i standardima.

! Oprez. Tijekom rada sa ovim pištoljem za vrući zrak, temperatura doseže 350-600 ° C bez vidljivog prikazivanja takve visoke temperature.

! Obratite pažnju na protok vrućeg zraka, može uzrokovati opekline.

! Nemojte dirati otvor pištolja dok radi, mogli biste se opržiti.

! U slučaju nepažljivog rukovanja može doći do opasnosti od požara.

! Nemojte raditi s pištoljem na jednom mjestu predugo.

! Budite posebno oprezni u blizini zapaljivih materijala. Imajte na umu da se toplina može prenijeti i na zapaljive materijale koji nisu izravno vidljivi.

! Nikada nemojte koristiti pištolje gdje se može dogoditi eksplozija.

! Nikad ne radite s pištoljem u vlažnom okruženju.

! Nemojte koristiti pištolj kao sušilo za kosu.

! Ne usmjeravajte struju vrućeg zraka na sebe ili na druge osobe s namjerom sušenja odjeće ili obuće.

Struju vrućeg zraka nemojte usmjeravati na električne kablove ni ti utičnice, to može dovesti do kratkog spoja.

-! Nikada nemojte prekrivati dovod zraka, pištolj se može pregrijati.

- Pištolj ne ostavljajte i ne pohranjujte vani.

- Koristite zaštitnu opremu protiv buke, prašine i vibracija!!!

SPREMITE OVE SIGURNOSNE UPUTE!!!

OPIS

- 1Otvor - izlaz vrućeg zraka
- 2Zaštitna rukavica
- 3Ulaz hladnog zraka
- 4Glavni dio - tijelo uređaja
- 5Plastični transportni kovčeg
- 6Napajanje (230V AC)
- 7Prekidač sa dvije pozicije
- 8Redukcijska mlaznica
- 9Široka mlaznica
- 10Reflektorska mlaznica
- 11Mlaznica za zaštitu stakla
- 12Alatka za struganje

PIKTOGRAMI

Piktogrami prikazani na pakovanju:

- a) Vrijednosti napajanja
- b) Snaga
- c) Opcije temperature

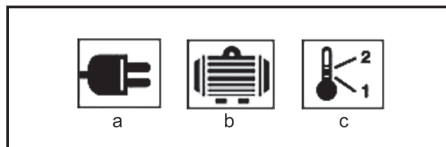

UPORABA I RAD

Alat ASIST namijenjen je samo za kućnu ili hobi uporabu.

Proizvođač i uvoznik ne preporučuju uporabu ovog alata u ekstremnim uvjetima i kod velikih opterećenja. Svi ostali dodatni zahtjevi moraju biti predmet ugovora između proizvođača i kupca.

! Čuvajte se rizika od eksplozije ili požara. Kod rada s plastikom, premazima (osobito stariji premazi), lakovima i slično mogu nastati zapaljivi i otrovni plinovi. - Idealnu radnu temperaturu treba odrediti metodom isprobavanja. Stoga preporučujemo da počnete sa nižom temperaturom. Odgovarajuća radna temperatura i udaljenost između mlaznice i radnog dijela variraju ovisno o njegovoj vrsti. Uvijek bi trebao biti najmanje 50 mm.

Ovaj pištolj za vrući zrak je namijenjen za sljedeće zadatke:

- uklanjanje boja i njihovih ostataka sa drveta, metala i plastike;
- uklanjanje samoljepivih naljepnica;
- pričvršćivanje naljepnica od PVC-a;
- oblikovanje materijala koji se omekšavaju pri niskim temperaturama, uključujući akrilnu plastiku i plexiglas;
- toplinsko spajanje sintetičkih materijala, uključujući materijale i folije s PVC slojem;
- rad s cijevima koje se stežu djelovanjem topline;
- zagrijavanje elemenata za instalacije cijevi i savijanje cijevi;
- popravak skija, dasaka za surfanje i slične sportske opreme.

PODEŠAVANJE TEMPERATURE:

Pištolj za vrući zrak ima dvije opcije postavljanja:

1. Niska temperatura - za uporabu na mjestima gdje materijal ili okolina ne dopuštaju previsoke temperature. Podešavanje: 350 0 °
2. Visoka temperatura - za brzo zagrijavanje materijala, gdje je također moguće raditi s pištoljem na većoj udaljenosti. Podešavanje: 600 0 ° C

Prijedlozi za podešavanje

Uklanjanje boje	Visoka temperatura
Otapanje cijevi	Visoka temperatura
Savijanje plastike	Niska temperatura
Stežanje plastike	Niska temperatura

Sve uporabe, osim uklanjanja boja iz prozorskih okvira, mogu se obaviti bez uporabe mlaznice, no preporučljivo je koristiti mlaznice za postizanje boljih rezultata.

Uključivanje i isključivanje

Pištolj se može postaviti na nižu ili višu temperaturu. Okretanjem prekidača (7) u položaj "I" za postavljanje niže temperature.

Prekidač prebacite u poziciju 'I' da postavite višu temperaturu.

Pištolf isključite okretanjem prekidača na '0'.

Mlaznice

Komplet je isporučen sa četiri različito oblikovane mlaznice koje se mogu koristiti na sljedeći način:

Redukcijska mlaznica

Ova mlaznica usmjerava topli zrak na određeno mjesto materijala. To je idealno za uklanjanje boje u teško dostupnim kutovima, prorezima, trakama, rubovima ili bilo gdje, gdje je potrebno precizno uklanjanje boje.

Široka mlaznica

Ova mlaznica ispušta dugu, usku struju topline na materijal i idealna je za uklanjanje boje i lakova s velikih ravnih površina kao što su podne trake, vrata, stubišta itd. Trebala bi se koristiti zajedno s ravnom strugalicom.

Mlaznica za zaštitu stakla

Ova mlaznica preusmjerava topli zrak od stakla ili drugih krhkih mjesta i vraća natrag na materijal.

Reflektorska mlaznica

Ova mlaznica raspršuje toplinu ravnomjerno po cijelom materijalu.

Uklanjanje boje

Odaberite prikladnu mlaznicu i pričvrstite je na otvor. Odaberite prikladnu strugalicu ili alatku za struganje. Držite pištolf sa mlaznicom otprilike 50 mm od površine boje i započnite s temperaturom postavljenom na nisku razinu, polagano pomičite pištolf naprijed-natrag sve dok se na premazu ne počnu stvarati mjehurići. Odmah uklonite premaz strugalicom ili alatkom za struganje. Pokušajte zagrijati boju odmah ispred strugalice kako biste postigli glatki postupak. Nemojte pregrijavati jer se izgorjela boja teško uklanja.

Većina naljepnica također se može ukloniti pomoću topline da omekša ljepljivo. Budite oprezni i nemojte predugo usmjeravati toplinu na naljepnicu, jer bi se na premazu mogli pojaviti mjehurići.

Uklanjanje boje s prozorskih okvira

Uvijek koristite mlaznicu za zaštitu stakla. Provjerite je li mlaznica usmjerena u pravom smjeru suprotno od stakla prije nego što ga uključite. Okrenite pištolf ili mlaznicu za 90° kada ga pomičete prema vodoravnom ili okomitom rubu. Pustite da se mlaznica ohladi prije nego ju pokušate okrenuti. Premaz se sa površine može ukloniti pomoću strugalice ili mekane žičane četke. **UPOZORENJE:** Staklo se može lako razbiti/ispucati.

Odmrzavanje smrznute cijevi

Odaberite reflektorsku mlaznicu i pričvrstite ju na otvor. Uvijek zagrijavajte zamrznuti dio od jednog kraja prema drugom, nikad od sredine.

UPOZORENJE: Nemojte pokušavati odmrzavati PVC cijevi. Uvijek provjerite da li se radi o vodovodu, a ne plinskoj cijevi. **NIKADA** ne zagrijavajte plinski cjevovod!

Stezanje električnih kablova

Odaberite reflektorsku mlaznicu i pričvrstite ju na otvor. Izaberite objumicu, koja će se skupiti od topline i ima sti promjer kao i materijal. Ravnomjerno zagrijte objumicu.

Zavarivanje plastike

Odaberite redukcijsku ili široku mlaznicu i pričvrstite ju na otvor. Materijali koji će se zavarivati zajedno, moraju biti izrađeni od iste vrste plastike. Mjesta za zavarivanje moraju biti čista i odmašćena. Zagrijavajte mjesto zavarivanja sve dok plastika ne postane ljepljiva, zatim stavite drugu površinu. **UPOZORENJE:** Plastika se može brzo promijeniti od ljepljive na tekuću. Čuvajte se od opekline od vruće plastike. Nemojte uklanjati rastaljenu plastiku sa opekline. Stavite je pod hladnu vodu i potražite savjet liječnika.

Savijanje plastičnih cijevi

Odaberite reflektorsku mlaznicu i pričvrstite ju na otvor. Okrenite pištolf i postavite ga na stalak, da stoji u sigurnom radnom položaju sa mlaznicom usmjerenom prema gore, vidi sliku. Da biste spriječili nastanak ispuščenja ili udubljenja cijevi, napunite cijev suhim pijeskom i zatvorite je sa oba kraja. Zagrijte cijev ravnomjernih pokretima sa strane na stranu i savijte je u željeni oblik.

UPOZORENJE: Zaštitite ruke od topline.

ČIŠĆENJE I ODRŽAVANJE

! Prije čišćenja i održavanja uvijek izvucite priključni kabel iz utičnice.

Alat ne zahtijeva posebno održavanje.

Redovito čistite otvore za ventilaciju.

Nikad ne čistite nikakav dio alata tvrdim, oštrim ili grubim predmetom.

Skладиštenje tijekom dugotrajnog nekorištenja

Nemojte pohranjivati alate na mjestu gdje je temperatura visoka. Ako je moguće pohranite uređaj na mjesto s konstantnom temperaturom i vlagom.

TEHNIČKI PODACI:

Ulazni napon	230 V
Ulazna frekvencija	50 Hz
Snaga	1350 W / 2000 W
Broj stupnjeva temperature	2
Maksimalna temperatura zraka	350 °C / 600 °C
Težina	0,7 kg
Zaštitna klasa	□ / II.

Opaska: Vrijednost vibracija tijekom trenutne uporabe električnog ručnog alata može se razlikovati od deklarirane vrijednosti s obzirom na način koji se alat koristi te vezano za sljedeće okolnosti:

Način uporabe el. alata i vrsta materijala koji se reže ili buši, stanje alata i način njegovog održavanja, odgovarajući odabir opreme koja se koristi i osiguranje oštrica i dobrog stanja istih, čvrstoća držanja rukohvata, uporaba opreme protiv vibracija, prikladnost uporabe el. alata u svrsi za koju je dizajniran te poštivanje radnih postupaka prema uputama proizvođača.

Ako se ovaj alat koristi neprikladno, može uzrokovati

sindrom vibracije ruke-ramena .

Opaska: Radi pojašnjenja potrebno je uzeti u obzir razinu djelovanja vibracija u određenim uvjetima uporabe u svim načinima rada, kao što je vrijeme u kojem je ručni alat osim vremena rada isključen i kada je prazan hod, znači ne radi. Ovo može značajno smanjiti razinu izlaganja tijekom cijelog radnog ciklusa.

Smanjite rizik utjecaja udaraca, koristite oštra dlijeta, bušilice i noževe.

Alat čuvajte u skladu s ovim uputama i osigurajte njegovo temeljito podmazivanje.

Kada alat redovito koristite uložite novac za dodatnu opremu protiv vibracija.

Alat nemojte koristiti na temperaturama ispod 10 °C. Posao planirajte tako da posao s el. alatom koji stvara velike vibracije možete rasporediti na više dana.

Izmjene zadržane.

ZAŠTITA OKOLIŠA ZBRINJAVANJE OTPADA



Električni alat, dodatna oprema i ambalaža trebali bi se isporučiti radi ponovne procjene glede opasnosti za okoliš.

Električni alat nemojte bacati u kućanski otpad!

Sukladno europskoj direktivi WEEE (2012/19/EU) o starim električnim i elektroničkim uređajima i njihova aproksimacija u nacionalne zakone, ne korišteni električni alat neophodno je predati u mjesto nabave sličnih alata, ili u dostupne centre određene za prikupljanje i zbrinjavanje električnih alata. Tako prikupljeni električni alati prikupljaju se, rastavljaju i isporučuju radi ponovne procjene glede opasnosti za okoliš.

Jamstvo

U priloženom materijalu naći ćete specifikaciju uvjeta jamstva.

Datum proizvodnje

Datum proizvodnje ukomponiran je u broj proizvodnje koji je naznačen na etiketi proizvoda. Broj proizvodnje ima format ORD-YY-MM-SERI - gdje je ORD broj naloga, YY je godina proizvodnje, MM je mjesec proizvodnje, SERI je serijski broj proizvoda.

ZÁRUČNÍ LIST - CZ

Záruční podmínky

1. Na uvedený výrobek zn. ASIST poskytuje spol. U.S.REST AND SHOP. LLC 24 měsíci záruku od data prodeje. Životnost baterie je 6 měsíců od data prodeje. Záruční podmínky se řídí příslušnými ustanoveními občanského zákoníku.
- 2 Záruka se nevztahuje na opotřebení výrobku způsobené jeho obvyklým používáním. To znamená, záruka se nevztahuje na uhlíky, mazací tuky, pryžová těsnění na pohyblivých částech výrobku či běžné opotřebení pohyblivých částí, apod. Vzhledem k tomu, že nářadí ASIST je určeno pouze pro domácí – hobby použití, výrobce ani dovozce nedoporučují používat toto nářadí v extrémních podmínkách a pro podnikatelskou činnost.
3. V případě, že bude uplatněna zákazníkem záruka na škody a závady zaviněné neodborným zacházením, přetížením, použitím nesprávného příslušenství, mechanickým poškozením, zásahem nepovoláné osoby a přirozeným opotřebením, může toto být důvodem pro zamítnutí reklamace.
4. Dovozece ani prodejce neodpovídají za škody způsobené neodborným zacházením a obsluhou s tímto výrobkem. Používejte výrobek výhradně v souladu s přiloženým návodem k použití.
5. V případě uplatnění reklamace doporučujeme předložit doklad, kterým zákazník prokáže zakoupení výrobku, kde bývá vyznačeno: datum prodeje, typové označení výrobku, sériové číslo, razítko prodejny a podpis prodávajícího. Z důvodu rychlejšího vyřízení reklamace a snadnější identifikaci výrobku doporučujeme nechat si vyplnit záruční list, který je součástí průvodní dokumentace.
6. Doporučujeme nářadí zasílat do záruční opravy s vloženým dokladem o zakoupení výrobku (eventuálně kopíí). Z výše uvedených důvodů doporučujeme přiložit vyplněný záruční list. Výrobek doporučujeme zasílat v pevném obalu (doporučujeme původní obal uzpůsobený přímo na výrobek), zabráníte tím případnému poškození při transportu.
7. Reklamaci uplatněte u prodejců, kde jste výrobek nebo nářadí zakoupili, případně v autorizovaném servisu uvedeném v tomto návodě.
8. Pokud bude servisním technikem při kontrole reklamovaného výrobku zjištěno, že závada byla způsobena nesprávným použitím výrobku a reklamace bude tudíž zamítnuta, je možné sjednat mimozáruční opravu, která bude provedena v domluveném termínu a na náklady majitele výrobku.
9. Společnost U.S.REST AND SHOP. LLC nabízí zákazníkům možnost prodloužení záruky až na 36 měsíců. K získání nároku na tuto prodlouženou záruku nad rámec zákonné záruční doby (24 měsíců) je nutné splnit následující podmínky:
 - a) Před vypršením zákonné záruční lhůty si nechat funkční výrobek bezplatně prohlédnout v autorizovaném servisu. Plně funkční výrobek musí být doručen do servisního střediska v období od 21 měsíců do 24 měsíců od data nákupu výrobku.
 - b) K této bezplatné záruční prohlídce za účelem prodloužení záruční doby je zákazník povinen se prokázat originálem tohoto záručního listu potvrzeného prodejcem. V záručním listu musí být čitelně uvedeno datum koupě výrobku, typové označení a sériové číslo výrobku. Současně se záručním listem je nutné předložit originál stvrzenky o koupi zboží.
 - c) Plně funkční výrobek musí být doručen k servisní prohlídce čistý a kompletní t.z. včetně všech součástí a příslušenství.
 - d) Po provedení servisní prohlídky bude zákazníkovi v záručním listu potvrzen nárok na bezplatnou prodlouženou záruku o jeden rok.
 - e) Dopravu ze servisu k zákazníkovi zajišťuje výrobce na náklady zákazníka.



Výrobek:

Typ:

Seriové číslo:

Razítko a podpis:

Datum prodeje:

Záznamy opravy:

Doporučujeme při uplatnění reklamace předložit doklad o zakoupení výrobku nebo případně záruční list. Vyrobeno pro WETRA-RS Group v PRC.

Sběrné místo pozáručního servisu:

U.S.REST AND SHOP. LLC, servis nářadí ASIST
Areál Moravolen, Janáčkova 760/4
796 01 Jeseník

ZÁRUČNÍ LIST - SK

Záručné podmienky

1. Na uvedený výrobok zn. ASIST poskytuje spol. U.S.REST AND SHOP. LLC 24 mesiacov záruku od dátumu predaja. Životnosť batérie je 6 mesiacov od dátumu predaja. Záručné podmienky sa riadia príslušnými ustanoveniami Občianskeho zákonníka.
2. Záruka sa nevzťahuje na opotrebenie výrobku spôsobené jeho obvyklým používaním. To znamená, záruka sa nevzťahuje na uhlíky, mazacie tuky, gumové tesnenia na pohyblivých častiach výrobku či bežné opotrebovanie pohyblivých častí, a pod. Vzhľadom na to, že náradie ASIST je určené iba pre domáce - hobby použitie, výrobca ani dovozca neodporúčajú používať toto náradie v extrémnych podmienkach a pre podnikateľskú činnosť.
3. V prípade, že bude uplatnená zákazníkom záruka na škody a závady zavinené neodborným zaobchádzaním, preťažením, použitím nesprávneho príslušenstva, mechanickým poškodením, zásahom nepovolanej osoby a prirodzeným opotrebením, môže toto byť dôvodom na zamietnutie reklamácie.
4. Dovozca ani predajca nezodpovedajú za škody spôsobené neodborným zaobchádzaním a obsluhou s týmto výrobkom. Používajte výrobok výhradne v súlade s priloženým návodom na použitie.
5. V prípade uplatnenia reklamácie odporúčame predložiť doklad, ktorým zákazník preukáže zakúpenia výrobku, kde býva vyznačené: dátum predaja, typové označenie výrobku, sériové číslo, pečiatku predajne a podpis predávajúceho. Z dôvodu rýchlejšieho vybavenia reklamácie a ľahšiu identifikáciu výrobku odporúčame nechať si vyplniť záručný list, ktorý je súčasťou sprievodnej dokumentácie.
6. Odporúčame náradie zasielať do záručnej opravy s vloženým dokladom o zakúpení výrobku (eventuálne kópií). Z vyššie uvedených dôvodov odporúčame priložiť vyplnený záručný list. Výrobok odporúčame zasielať v pevnom obale (Odporúčame pôvodný obal usposobený priamo na výrobok), zabráňte tým prípadnému poškodeniu pri transporte.
7. Reklamáciu uplatníte u predajcov, kde ste výrobok alebo náradie zakúpili, prípadne v autorizovanom servise uvedenom v tomto návode.
8. Pokiaľ bude servisným technikom pri kontrole reklamovaného výrobku zistené, že závada bola spôsobená nesprávnym použitím výrobku a reklamácia bude teda zamietnutá, je možné dojednať mimozáručnú opravu, ktorá bude vykonaná v dohodnutom termíne a na náklady majiteľa výrobku.
9. Spoločnosť U.S.REST AND SHOP. LLC ponúka zákazníkovi možnosť predĺženia záruky až na 36 mesiacov. Na získanie nároku na túto predĺženú záruku nad rámec zákonnej záručnej doby (24 mesiacov) je nutné splniť nasledovné podmienky:
 - a) Pred uplynutím zákonnej záručnej lehoty si nechať funkčný výrobok bezplatne prezrieť v autorizovanom servise. Plne funkčný výrobok musí byť doručený do servisného strediska v období od 21 mesiacov od 24 mesiacov od dátumu nákupu výrobku.
 - b) K tejto bezplatnej záručnej prehliadke za účelom predĺženia záručnej doby je zákazník povinný sa preukázať originálom tohto záručného listu potvrdeného predajcom. V záručnom liste musí byť čitateľne uvedený dátum kúpy výrobku, typové označenie a sériové číslo výrobku. Súčasne so záručným listom je nutné predložiť originál potvrdenky o kúpe tovaru.
 - c) Plne funkčný výrobok musí byť doručený k servisnej prehliadke čistý a kompletný tzn. vrátane všetkých súčastí a príslušenstva.
 - d) Po vykonaní servisnej prehliadky bude zákazníkovi v záručnom liste potvrdený nárok na bezplatnú predĺženú záruku o jeden rok. e) Dopravu zo servisu k zákazníkovi zaisťuje výrobca na náklady zákazníka.



Výrobok:

Typ:

Sériové číslo:

Razítka a podpis:

Dátum predaja:

Záznamy opravovne:

Doporučujeme pri uplatnení reklamácie predložiť doklad o kúpe výrobku alebo prípadne záručný list. Vyrobené pre WETRA-RS Group v PRC.

Zberné miesto pozáručného servisu:

U.S.REST AND SHOP. LLC

Nám. A. Hlinku 36/9 , 017 01 Považská Bystrica, Slovenska Republika

JÓTÁLLASI BIZONYÍTVÁNY - H

A jótállási feltételek.

1. Az adott ASIST márkájú termékre a U.S.REST AND SHOP. LLC társaság 12 hónap garanciát nyújt az értékesítés napjától számítva. Garancia 12 hónap nem számít, sérült a nem megfelelő kezelés vagy kopás ellentétes utasításokat. Az akkumulátor élettartama 6 hónap a vásárlás napjától.
2. A jótállás nem vonatkozik a termék szokásos használatából eredő kopására. Ez azt jelenti, hogy a jótállás nem vonatkozik a szénre, kenőzsírokra, gumi tömítések a termék mozgatható részeiben vagy a mozgatható alkatrészek gykori kopása, E garancia tartalmazza a hibás - sérült részek térítés mentes javítását, illetve cseréjét.
3. Figyelemmel arra, hogy az ASIST szerszámok házi – hobbi célra vannak tervezve, sem a gyártó, sem az importőr nem ajánlják a szerszámokat szélsőséges feltételek közt, magas igénybevétel mellett használni.
4. A garancia nem vonatkozik olyan meghibásodásokra és károokra, amelyeket szakszerűtlen használat, vagy túlterhelés okozott, továbbá a nem megfelelő tartozékok használata, mechanikus sérülés vagy avatatlan személy beavatkozása okozott, illetve a természetes elhasználódásra. A garancia szintén nem vonatkozik a termék, az eredeti rendeltetésétől eltérő, más célra való használatából származó sérülésre.
5. Sem az importőr, sem az értékesítő nem felel a szakszerűtlen használat és kezelés okozta károkért.
6. A reklamáció érvényesítése esetén be kell mutatni azt a bizonylatot, amellyel az ügyfél igazolja a termék megvásárlását. A bizonylaton szerepelnie kell a következőknek: eladás dátuma, a termék típusjelölése, sorozatszám, az értékesítőhely pecsétje és az eladó aláírása. A reklamáció lehető leggyorsabb intézése érdekében, valamint a termék egyszerű azonosítása céljából ajánljuk a garanciális levél kitöltését, amely a kísérő dokumentáció része.
7. A szerszámokat garanciális javításra, együtt a rendesen kitöltött beszerzési bizonylattal (esetleg ennek másolatával) együtt küldjük. A fenn említett okokból ajánljuk mellékelni a garanciális levelet is. A terméket kemény csomagolásban kérjük küldeni (legjobb ha az eredeti csomagolásban, amely megfelel a termék alakjának és méretének), hogy meggátoljuk a sérülését a szállítási folyamatban.
8. A reklamációt annál az értékesítőnél kell érvényesíteni, ahol termék, vagy a szerszám megvásárlásra került.
9. A jótállási idő meghosszabbodik azzal az idővel, amely alatt a berendezés, vagy a szerszám javítás alatt volt.
10. Ha a reklamált termék ellenőrzése során megállapítást nyer, hogy a meghibásodást a termék helytelen használata okozta és ezért a reklamáció elutasításra kerül, a javítás költségeit a termék tulajdonosa köteles megfizetni, amennyiben kéri a javítást.



11. A U.S.REST AND SHOP. LLC társaság ügyfelei számára akár 36 hónapra növeli a garanciális időszakot. A törvény által meghatározott garanciális időn (12 hónap) felüli meghosszabbított garanciára való jogosultság megszerzéséhez a következő feltételeket kell teljesíteni:
 - a) A törvény által meghatározott garanciális idő lejártá előtt szakszervizben átnézetni a funkcionális terméket, amit ingyen biztosítunk. Teljesen működőképes termék kell szállítani a szolgáltató központ közötti időszakban 10 hónapról 12 hónapra a vásárlás napjától.
 - b) A garanciális idő meghosszabbítása érdekében elvégzett ingyenes garanciális ellenőrzésnél az ügyfél köteles bemutatni ezen garancialevél eladó által igazolt eredeti példányát. A garancialevélben olvashatóan szerepelnie kell a termék vásárlása időpontjának, a termék típusjelölésének és sorozatszámának. A garancialevél mellett be kell mutatni a termék megvásárlását igazoló bizonylat eredetijét.
 - c) Teljesen működőképes terméket tisztán és komplett állapotban, azaz az összes alkatrészszel és tartozékkal együtt kell átadni az ellenőrzésre.
 - d) A szervizben elvégzett ellenőrzés után az ügyfél számára a garancialevélben igazoljuk az tartó ingyenes meghosszabbított garanciára való jogosultságát.
 - e) Közlekedési szolgáltatás az ügyfél által az importőrnek az ügyfelet terhelni.

Termék:

Típus:

Sorozatszám:

Bélyegző és aláírás:

Eladás dátuma:

Szervis bejegyzése:

A beszerzési bizonylat benyújtása nélkül, az esetleges reklamációk nem lesznek figyelembe véve !!!

A WETRA-RS Group részére gyártva P.R.C.-ben.

A garancián túli javítások gyűjtőhelye, importőr:

U.S.REST AND SHOP. LLC , Ipari park északi terület Pf.: 62 , 2330 Dunaharaszti

Garancijski pogoji SLO

1. Družba U.S.REST AND SHOP. LLC za izdelke znamke ASIST zagotavlja garancijo v trajanju 12 mesecev od datuma nakupa. 12-mesečna garancija ne velja v primeru večjih poškodb zaradi obrabe ali nepravilnega rokovanja v skladu z navodili za uporabo. Življenjska doba baterije je 6 mesecev od dneva nakupa.
2. Garancija vključuje brezplačno popravilo ali zamenjavo okvarjenih – poškodovanih delov.
3. Glede na to, da je orodje ASIST namenjeno izključno za domačo ali hobi uporabo, proizvajalec in dobavitelj ne priporočata uporabe tega orodja v ekstremnih pogojih ali za podjetniško dejavnost.
4. Garancije ni moč uveljavljati za škodo in napake nastale zaradi nepravilne uporabe, preobremenitve, uporabe neprimernega orodja, mehanskih poškodb, nepooblaščenega popravila in obrabe.
- Prav tako garancija ne krije škode, ki je nastala zaradi uporabe orodja za namen, za katerega ni bilo predvideno.
5. Dobavitelj ali prodajalec ne odgovarjata za škodo nastalo zaradi nestrokovnega ravnanja s tem izdelkom.
6. V primeru uveljavljanja garancije priporočamo predložitev dokazila, s katerim stranka dokaže nakup izdelka in na katerem so označeni: datum prodaje, tipska oznaka izdelka, serijska številka izdelka, žig prodajalne in podpis prodajalca. Zaradi hitrejšega reševanja reklamacij in enostavnejše identifikacije izdelka priporočamo izpolnitev garancijskega lista, ki sestavlja spremiljačo dokumentacijo.
7. Priporočamo, da se orodje v popravilo preda pooblaščenemu serviserju skupaj s priloženimi dokumenti (lahko tudi kopijami). Iz zgoraj navedenih razlogov priporočamo priložitev izpolnjenega garancijskega lista. Izdelek pošiljajte v trdni embalaži (priporočamo prvotno embalažo, ki je prilagojena prav temu izdelku). Tako boste preprečili morebitne poškodbe med prevozom.
8. Reklamacijo uveljavljate pri prodajalcu, kjer ste napravo ali orodje kupili.
9. Garancija se podaljša za čas, ko je bil izdelek na garancijskem popravilu.
10. V kolikor bo med servisnim pregledom reklamiranega izdelka, s strani serviserja ugotovljeno, da je bila okvara povzročena zaradi nepravilne uporabe izdelka in bo s tem reklamacija izdelka zavrnjena, se popravilo opravi na stroške lastnika, in sicerle v primeru, da bo zanj zaprosil.
11. Družba U.S.REST AND SHOP. LLC strankam ponuja možnost podaljšanja garancije do 36 mesecev. Da bi bili upravičeni do tega podaljšanja garancije zunaj zakonskega garancijskega roka (12 mesecev), je potrebno izpolnit naslednje pogoje:
- a) Pred iztekom zakonsko določenega garancijskega roka morate delujoči izdelek prinesiti na brezplačni pregled na pooblaščen servis v 10 do 12 mesecih od datuma nakupa izdelka.
- b) Na brezplačnem garancijskem pregledu za podaljšanje garancijskega roka je stranka dolžna predložiti originalno potrdilo in garancijo potrjeno s strani prodajalca. V garancijskem listu morajo biti čitljivo zapisani datum nakupa izdelka, tipska oznaka in serijska številka izdelka. Skupaj z originalnim garancijskim listom je potrebno predložiti tudi originalni račun nakupa.
- c) Popolnoma funkcionalni izdelek mora biti na servisni pregled dostavljen čist in v celoti, vključno z vsemi deli in priborom.
- d) Po servisnem pregledu bo stranki v garancijskem listu potrjen zahtevek za brezplačno podaljšano garancijo za eno leto.
- e) Prevoz naprave s servisa k stranki zagotavlja proizvajalec strankine stroške.

Izdelek:

Izdelek:	
Tip:	Serijska številka:
Žig in podpis:	Datum prodaje:
Vpisi servisa:	

Pri uveljavljanju reklamacije priporočamo predložitev dokazila o nakupu oziroma garancijski list.

Izdelano za WETRA-RS Group v PRC.

Lokacija pooblaščenega servisa www.rs-we.com

Warunki gwarancyjne PLO

1. Na podany produkt marki ASIST firma U.S.REST AND SHOP. LLC udziela 12 miesięcznej gwarancji, liczonej od daty sprzedaży. Gwarancja 12 miesięcy nie dotyczy rzeczy uszkodzonych poprzez zużycie lub nieprawidłową manipulację, niezgodną z instrukcją obsługi. Żywotność baterii wynosi 6 miesięcy od daty sprzedaży.
2. Niniejsza gwarancja obejmuje bezpłatną naprawę lub wymianę wadliwych, uszkodzonych części.
3. W związku z tym, że narzędzie ASIST jest przeznaczone do domowego - hobbystycznego użycia, producent i dystrybutor nie zalecają używania tego narzędzia w ekstremalnych warunkach oraz do czynności w ramach działalności gospodarczej.
4. Gwarancja nie może zostać uznana w stosunku do szkód i usterek spowodowanych przez niefachowe obchodzenie się, przeciążenie, użycie niewłaściwego osprzętu, uszkodzenie mechaniczne, działanie niepowołanej osoby oraz naturalne zużycie. Gwarancja nie dotyczy również uszkodzeń powstałych z powodu innego użycia produktu, niż użycie, do którego jest on przeznaczony.
5. Dystrybutor ani sprzedawca nie odpowiadają za szkody spowodowane niefachowym obchodzeniem się i niefachową obsługą tego produktu.
6. W przypadku skorzystania z reklamacji, zalecamy przedłożyć dokument, którym klient poświadczy zakup produktu, w którym wyszczególniono: datę sprzedaży, oznaczenie rodzajowe produktu, numer seryjny, pieczętkę sklepu i podpis sprzedającego. W celu szybszego rozpatrzenia reklamacji i łatwiejszej identyfikacji produktu polecamy wypełnić kartę gwarancyjną, która jest elementem załączonej dokumentacji.
7. Zalecamy przesłać narzędzie do naprawy gwarancyjnej wraz z załączonym dowodem zakupu produktu (ewentualnie razem z kopią). Z wyżej podanych powodów zalecamy załączyć wypełnioną kartę gwarancyjną. Produkt prześlij solidnie zapakowany (polecamy oryginalne opakowanie, przystosowane bezpośrednio do produktu) - zapobiegiesz w ten sposób ewentualnemu uszkodzeniu przy transporcie.
8. Z reklamacji skorzystaj u sprzedawców, u których kupiłeś produkt lub narzędzie.
9. Okres gwarancyjny przedłuża się o czas, w którym produkt lub narzędzie jest naprawiane.
10. Jeżeli przy kontroli reklamowanego produktu zostanie przez technika serwisowego ustalone, że usterka była spowodowana nieprawidłowym użyciem produktu, przez co reklamacja zostanie odrzucona, naprawa zostanie przeprowadzona na koszt właściciela produktu i to jedynie w przypadku, kiedy o taką naprawę wniesie.
11. Firma U.S.REST AND SHOP. LLC oferuje Klientom możliwość przedłużenia gwarancji aż do 36 miesięcy. Aby uzyskać prawo do tej przedłużonej gwarancji ponad ramę obowiązującego okresu gwarancyjnego (12 miesięcy) konieczne jest spełnienie następujących warunków:
 - a) Przed wygaśnięciem ustawowego terminu gwarancji należy oddać działający produkt na bezpłatny przegląd do autoryzowanego serwisu. W pełni działający produkt musi być doręczony do ośrodka serwisowego w okresie od 10 do 12 miesięcy od daty kupna produktu.
 - b) Dodatkowo do bezpłatnego przeglądu gwarancyjnego, w celu przedłużenia okresu gwarancyjnego, klient jest zobowiązany okazać oryginał niniejszej karty gwarancyjnej potwierdzonej przez sprzedawcę. W karcie gwarancyjnej musi być podana czytelna data zakupu produktu, oznaczenie rodzajowe i numery seryjne produktu. Jednocześnie z kartą gwarancyjną należy przedłożyć oryginał potwierdzenia zakupu produktu.
 - c) W pełni działający produkt musi zostać doręczony do przeglądu gwarancyjnego czysty i kompletny, to znaczy włącznie ze wszystkimi elementami i osprzętem.
 - d) Po przeprowadzeniu przeglądu serwisowego w karcie gwarancyjnej zostanie potwierdzone prawo do bezpłatnego przedłużenia gwarancji o jeden rok.
 - e) Transport z serwisu do klienta zapewnia producent na koszt klienta.

Produkt:

Typ:

Numer seryjny:

Pieczętka i podpis:

Data sprzedaży:

Zapisy serwisu:

**Przy korzystaniu z reklamacji zalecamy przedłożyć dokument potwierdzający zakup produktu lub ewentualnie kartę gwarancyjną.
Wyprodukowano dla WETRA-RS Group w PRC.**

Miejsce odbioru serwisu pozagwarancyjnego: www.rs-we.com

GARANTIESCHEIN - DE

Garantiebedingungen

1. Auf dieses Produkt Marke ASIST gewährt die Gesellschaft U.S.REST AND SHOP. LLC, 24 Monate Garantie seitdem Verkaufsdatum. Die Garantie von 24 Monaten bezieht sich nicht auf die durch Verschleiß oder unsachgemäße Handhabung beschädigten Sachen. Im Widerspruch mit der Gebrauchsanweisung. Lebensdauer der Batterien beträgt 6 Monate seit dem Verkaufsdatum.
2. Diese Garantie umfasst kostenlose Reparatur oder Austausch der defekten- beschädigten Teile.
3. Mit Rücksicht darauf, dass das Werkzeug ASIST nur für Hausverwendung und Hobby Verwendung vorgesehen ist, empfiehlt der Hersteller und Importeur das Werkzeug nicht in extremen Bedingungen oder für Unternehmung zu benutzen.
4. Die Garantie kann nicht für Schäden und Defekte verwendet werden, die durch unsachgemäße Handhabung, Überlastung, Verwendung vom ungeeigneten Zubehör, mechanische Schäden, unbefugte Benutzung und natürlichen Verschleiß verursacht werden. Die Garantie gilt auch nicht für Schäden, die durch die nicht bestimmungsgemäße Verwendung des Produkts entstehen.
5. Importeure und Verkäufer sind nicht verantwortlich für Schäden, die durch unsachgemäße Handhabung und Bedienung dieses Produkts entstehen.
6. Im Reklamationsfall empfehlen wir Ihnen den Nachweis zu erbringen, womit der Kunde den Kauf des Produkts beweist, mit folgenden Angaben: das Verkaufsdatum, die Produkttypbezeichnung, die Seriennummer, der Firmenstempel und Unterschrift des Verkäufers. Wir empfehlen zur schnelleren Bearbeitung von Reklamationen und zur leichteren Identifizierung des Produkts den Garantieschein erfüllen zu lassen, der zum Bestandteil der Begleitdokumentation gehört.
7. Wir empfehlen das Werkzeug zu einer Garantiereparatur mit einem beigefügten Kaufbeleg (oder Kopien) zu senden. Aus den oben genannten Gründen empfehlen wir Ihnen den ausgefüllten Garantieschein beizufügen. Senden Sie das Produkt in einer festen Verpackung. (Wir empfehlen eine dem Produkt angepasste Originalverpackung) um mögliche Transportschäden zu vermeiden.
8. Reklamation machen Sie bei den Verkäufern geltend, bei denen Sie das Produkt oder das Werkzeug beschaffen haben.
9. Die Garantiezeit verlängert sich um die Zeit, in der sich das Produkt oder das Werkzeug im Garantieservice befinden.
10. Wenn ein Servicetechniker die Reklamation des beanstandeten Produkts prüft und stellt fest, dass der Defekt durch eine falsche Verwendung des Produkts verursacht wurde und der Anspruch daher zurückgewiesen wird, erfolgt die Reparatur auf Kosten des Eigentümers des Produkts nur auf Anfrage.
11. Die Gesellschaft U.S.REST AND SHOP. LLC bietet den Kunden die Möglichkeit der Garantieverlängerung bis auf 36 Monate. Um diese verlängerte Garantie über den Rahmen der gesetzlichen Garantiezeit (24 Monate) zu beanspruchen, sind folgende Bedingungen zu erfüllen:
 - a) Lassen Sie ein funktionsfähiges Produkt vor dem Ablauf der gesetzlichen Gewährleistungsfrist bei einem autorisierten Service unentgeltlich überprüfen.Ein voll funktionsfähiges Produkt muss zwischen 21 Monaten und 24 Monaten ab Kaufdatum an das Servicecenter geliefert werden.
 - b) Zu dieser kostenlosen Garantieprüfung zwecks Verlängerung der Garantiezeit ist der Kunde verpflichtet das vom Verkäufer bestätigte Original dieses Garantiescheins nachzuweisen. Der Garantieschein muss das Kaufdatum des Produkts, die Typenbezeichnung und die Seriennummer des Produkts deutlich beinhalten. Gleichzeitig mit dem Garantieschein ist ein Original der Quittung über den Warenkauf zu belegen.
 - c) Ein voll funktionsfähiges Produkt muss in einem sauberen und vollständigen Zustand zur Servicekontrolle geliefert werden, d. h. einschließlich aller Komponenten und Zubehörteile.
 - d) Nach der Servicekontrolle wird dem Kunden im Garantieschein den Anspruch auf eine einjährige kostenlose Garantieverlängerung bestätigt.
 - e) Den Transport vom Service zum Kunden wird der Hersteller auf Kosten des Kunden organisieren



Produkt:

Typ:

Seriennummer:

Stempel und Unterschrift:

Verkaufsdatum:

Aufzeichnungen des Services:

Wir empfehlen bei Beanspruchung der Reklamation einen Beleg über den Produktkauf oder den Garantieschein vorzulegen.

Hergestellt für WETRA-RS Group in PRC.

Sammelstelle für den Service nach Ablauf der Garantiezeit:

U.S.REST AND SHOP. LLC, Werkzeugservice ASIST

Areál Moravolen, Janáčkova 760/4

796 01 Jeseník

ZÁRUČNÍ LIST - HR

Jamstveni uvjeti

1. Na navedeni proizvod marke ASIST, tvrtka U.S.REST AND SHOP. LLC pruža jamstvo od 24 mjeseca od datuma prodaje. Jamstvo od 24 mjeseca se ne odnosi na opremu oštećenu habanjem ili neispravnim rukovanjem u suprotnosti s uputama za uporabu. Vijek trajanja baterije je 6 mjeseci od datuma prodaje.
2. Ovo jamstvo uključuje besplatni popravak ili izmjenu pokvarenih - oštećenih dijelova.
3. S obzirom da su alati ASIST namijenjeni samo za kućnu ili hobi uporabu, proizvođač i uvoznik ne preporučaju koristiti ovaj alat pod posebno teškim uvjetima te za djelatnost poslovanja.
4. Jamstvo se ne može primijeniti na štete i kvarove uzrokovane uslijed neprofesionalnog rukovanja, pretjeranog opterećenja, primjenom neispravne dodatne opreme, mehaničkim oštećenjem, rukovanjem neovlaštene osobe i normalnim trošenjem. Jamstvo se također ne odnosi na oštećenja zbog neke druge primjene proizvoda nego za koju je isti namijenjen.
5. Uvoznik kao ni prodavač ne odgovaraju za štete uzrokovane uslijed neprofesionalnog rukovanja ili rada s ovim proizvodom.
6. U slučaju primjene reklamacije preporučamo predočiti račun o kupnji, kojim kupac dokazuje da je proizvod kupio i na kojem je naznačeno: datum prodaje, tipska oznaka proizvoda, serijski broj, pečat prodavaonice i potpis prodavača. Kako bi se reklamacija što je moguće prije riješila i jednostavnije identifikacije proizvoda, preporučamo popuniti jamstveni list koji je u sastavu prateće dokumentacije.
7. Preporučamo vam da alat koji šaljete na popravak tijekom jamstva dostavite zajedno s računom o kupnji proizvoda (eventualno kopiju). Zbog gore navedenih razloga preporučamo priložiti popunjeni jamstveni list. Proizvod šaljite čvrstom pakiranju (preporučamo izvorno pakiranje prilagođeno izravno za proizvod), tako će se spriječiti eventualno oštećenje tijekom transporta.
8. Reklamaciju primijenite kod prodavača od kojih ste proizvod ili alat kupili.
9. Jamstveni rok se produljuje za razdoblje tijekom kojega su proizvod ili alat bili na jamstvenom popravku.
10. Ako servisni tehničar tijekom kontrole proizvoda koji reklamirate utvrdi da je kvar uzrokovan uslijed nepravilne uporabe proizvoda te ukoliko reklamacija neće biti prihvaćena, popravak će se izvršiti na trošak vlasnika proizvoda jedino ako će isti to zahtijevati.
11. Tvrtka U.S.REST AND SHOP. LLC svojim kupcima nudi mogućnost produljenja jamstva čak na 36 mjeseci. Za dobivanje produljenja jamstva iznad okvira zakonskog jamstvenog roka (24 mjeseca) moraju biti ispunjeni sljedeći uvjeti:
 - a) Prije isteka zakonskog jamstvenog roka funkcionalan proizvod dopremite besplatno pregledati u ovlaštenom servisu. Potpuno funkcionalan proizvod potrebno je dopremiti u ovlašteni servis u razdoblju od 21 mjeseci do 24 mjeseca od datuma kupnje proizvoda.
 - b) Za ovaj besplatan jamstveni pregled u svrsi produljenja jamstvenog roka kupac je obvezan predočiti original ovog jamstvenog lista potvrđenog od strane prodavača. U jamstvenom listu čitljivo mora biti naveden datum kupnje proizvoda, tipska oznaka i serijski broj proizvoda. Istodobno sa jamstvenim listom potrebno je predočiti original potvrde o kupnji robe.
 - c) Potpuno funkcionalan proizvod potrebno je dopremiti u servis na pregled u čistom i cjelovitom stanju, uključujući sve dijelove i opremu.
 - d) Poslije servisnog pregleda kupac će u jamstveni list dobiti potvrdu da ima pravo na besplatno produljenje jamstva za jednu godinu.
 - e) Prijevoz iz servisa kupcu osigurava proizvođač na troškove kupca.



Proizvod:

Tip:

Serijski broj:

Pečat i potpis:

Datum prodaje

Zapisi sa popravka:

Za potrebe primjene reklamacije preporučamo predočiti dokaz o kupnji proizvoda ili eventualno jamstveni list.

Proizvedeno za WETRA-RS Group u PRC.

Sabirni mjesto servisa poslije isteka jamstva:

U.S.REST AND SHOP. LLC, servis alata ASIST

Areál Moravolen, Janáčkova 760/4, 796 01 Jeseník ,CZ

WETRA-XT®
Group

Asist®

Asist®
smart garden

NORDIX®
SHARP TOOLS

GIORI
MILANO - 1888

J.⊕.WRIGHT
SINCE 1878

MAURITZ®
GENÈVE

REPORTER