

Bestway®

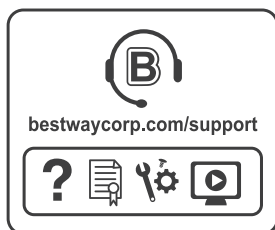

OVÁLNÉ BAZÉNY POWER STEEL™ PŘÍRUČKA PRO MAJITELE

bestwaycorp.com/support

Navštivte kanál YouTube společnosti Bestway 

Seznam součástí

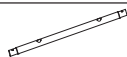
A

Horní tyč A

VELIKOST	POLOŽKA Č.	KÓD DÍLU	MNOŽ.
3.05 m x 2.00 m x 84 cm (10' x 6'7" x 33")	5614A	P05402	2
4.27 m x 2.50 m x 1.00 m (14' x 8'2" x 39.5")	56620 56622	P05409	2
4.27 m x 2.50 m x 1.00 m (14' x 8'2" x 39.5")	56714 56715	P05414	2
4.88 m x 3.05 m x 1.07 m (16' x 10' x 42")	56448 56450	P05563	2
4.88 m x 3.05 m x 1.07 m (16' x 10' x 42")	56946	P05570	2
5.49 m x 2.74 m x 1.22 m (18' x 9' x 48")	56710 56711	P05577	4
5.49 m x 2.74 m x 1.22 m (18' x 9' x 48")	56716 56717	P05581	4
6.10 m x 3.66 m x 1.22 m (20' x 12' x 48")	5611S 5611R	P05577	4
7.32 m x 3.66 m x 1.22 m (24' x 12' x 48")	5611U 5611T	P05420	2

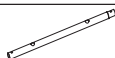
B

Horní tyč B

VELIKOST	POLOŽKA Č.	KÓD DÍLU	MNOŽ.
3.05 m x 2.00 m x 84 cm (10' x 6'7" x 33")	5614A	P05403	2
4.27 m x 2.50 m x 1.00 m (14' x 8'2" x 39.5")	56620 56622	/	0
4.27 m x 2.50 m x 1.00 m (14' x 8'2" x 39.5")	56714 56715	/	0
4.88 m x 3.05 m x 1.07 m (16' x 10' x 42")	56448 56450	/	0
4.88 m x 3.05 m x 1.07 m (16' x 10' x 42")	56946	/	0
5.49 m x 2.74 m x 1.22 m (18' x 9' x 48")	56710 56711	/	0
5.49 m x 2.74 m x 1.22 m (18' x 9' x 48")	56716 56717	/	0
6.10 m x 3.66 m x 1.22 m (20' x 12' x 48")	5611S 5611R	/	0
7.32 m x 3.66 m x 1.22 m (24' x 12' x 48")	5611U 5611T	P05421	6

C

Horní tyč C

VELIKOST	POLOŽKA Č.	KÓD DÍLU	MNOŽ.
3.05 m x 2.00 m x 84 cm (10' x 6'7" x 33")	5614A	P05404	6
4.27 m x 2.50 m x 1.00 m (14' x 8'2" x 39.5")	56620 56622	P05404	8
4.27 m x 2.50 m x 1.00 m (14' x 8'2" x 39.5")	56714 56715	P05415	8
4.88 m x 3.05 m x 1.07 m (16' x 10' x 42")	56448 56450	P05564	8
4.88 m x 3.05 m x 1.07 m (16' x 10' x 42")	56946	P05571	8
5.49 m x 2.74 m x 1.22 m (18' x 9' x 48")	56710 56711	P05578	8
5.49 m x 2.74 m x 1.22 m (18' x 9' x 48")	56716 56717	P05582	8
6.10 m x 3.66 m x 1.22 m (20' x 12' x 48")	5611S 5611R	P05585	8
7.32 m x 3.66 m x 1.22 m (24' x 12' x 48")	5611U 5611T	P05422	8

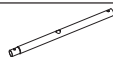
D

Horní tyč D

VELIKOST	POLOŽKA Č.	KÓD DÍLU	MNOŽ.
3.05 m x 2.00 m x 84 cm (10' x 6'7" x 33")	5614A	/	0
4.27 m x 2.50 m x 1.00 m (14' x 8'2" x 39.5")	56620 56622	P05410	4
4.27 m x 2.50 m x 1.00 m (14' x 8'2" x 39.5")	56714 56715	P05416	4
4.88 m x 3.05 m x 1.07 m (16' x 10' x 42")	56448 56450	P05565	4
4.88 m x 3.05 m x 1.07 m (16' x 10' x 42")	56946	P05572	4
5.49 m x 2.74 m x 1.22 m (18' x 9' x 48")	56710 56711	/	0
5.49 m x 2.74 m x 1.22 m (18' x 9' x 48")	56716 56717	/	0
6.10 m x 3.66 m x 1.22 m (20' x 12' x 48")	5611S 5611R	/	0
7.32 m x 3.66 m x 1.22 m (24' x 12' x 48")	5611U 5611T	/	0

E



T spojka E

VELIKOST	POLOŽKA Č.	KÓD DÍLU	MNOŽ.
3.05 m x 2.00 m x 84 cm (10' x 6'7" x 33")	5614A	P05405	4
4.27 m x 2.50 m x 1.00 m (14' x 8'2" x 39.5")	56620 56622	P05411	6
4.27 m x 2.50 m x 1.00 m (14' x 8'2" x 39.5")	56714 56715	P05417	6
4.88 m x 3.05 m x 1.07 m (16' x 10' x 42")	56448 56450	P05566	6
4.88 m x 3.05 m x 1.07 m (16' x 10' x 42")	56946	P05573	6
5.49 m x 2.74 m x 1.22 m (18' x 9' x 48")	56710 56711	P05566	6
5.49 m x 2.74 m x 1.22 m (18' x 9' x 48")	56716 56717	P05573	6
6.10 m x 3.66 m x 1.22 m (20' x 12' x 48")	5611S 5611R	P05566	6
7.32 m x 3.66 m x 1.22 m (24' x 12' x 48")	5611U 5611T	P05083	6

F

T spojka F

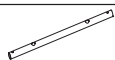
VELIKOST	POLOŽKA Č.	KÓD DÍLU	MNOŽ.
3.05 m x 2.00 m x 84 cm (10' x 6'7" x 33")	5614A	P05406	4
4.27 m x 2.50 m x 1.00 m (14' x 8'2" x 39.5")	56620 56622	P05412	4
4.27 m x 2.50 m x 1.00 m (14' x 8'2" x 39.5")	56714 56715	P05418	4
4.88 m x 3.05 m x 1.07 m (16' x 10' x 42")	56448 56450	P05567	4
4.88 m x 3.05 m x 1.07 m (16' x 10' x 42")	56946	P05574	4
5.49 m x 2.74 m x 1.22 m (18' x 9' x 48")	56710 56711	P05567	4
5.49 m x 2.74 m x 1.22 m (18' x 9' x 48")	56716 56717	P05574	4
6.10 m x 3.66 m x 1.22 m (20' x 12' x 48")	5611S 5611R	P05567	4
7.32 m x 3.66 m x 1.22 m (24' x 12' x 48")	5611U 5611T	P05084	4

G

Horní tyč G

VELIKOST	POLOŽKA Č.	KÓD DÍLU	MNOŽ.
3.05 m x 2.00 m x 84 cm (10' x 6'7" x 33")	5614A	/	0
4.27 m x 2.50 m x 1.00 m (14' x 8'2" x 39.5")	56620 56622	/	0
4.27 m x 2.50 m x 1.00 m (14' x 8'2" x 39.5")	56714 56715	/	0
4.88 m x 3.05 m x 1.07 m (16' x 10' x 42")	56448 56450	/	0
4.88 m x 3.05 m x 1.07 m (16' x 10' x 42")	56946	/	0
5.49 m x 2.74 m x 1.22 m (18' x 9' x 48")	56710 56711	P05579	2
5.49 m x 2.74 m x 1.22 m (18' x 9' x 48")	56716 56717	P05583	2
6.10 m x 3.66 m x 1.22 m (20' x 12' x 48")	5611S 5611R	P05586	2
7.32 m x 3.66 m x 1.22 m (24' x 12' x 48")	5611U 5611T	/	0

H

Svislá noha bazény

VELIKOST	POLOŽKA Č.	KÓD DÍLU	MNOŽ.
3.05 m x 2.00 m x 84 cm (10' x 6'7" x 33")	5614A	P05407	8
4.27 m x 2.50 m x 1.00 m (14' x 8'2" x 39.5")	56620 56622	P05413	10
4.27 m x 2.50 m x 1.00 m (14' x 8'2" x 39.5")	56714 56715	P05419	10
4.88 m x 3.05 m x 1.07 m (16' x 10' x 42")	56448 56450	P05568	10
4.88 m x 3.05 m x 1.07 m (16' x 10' x 42")	56946	P05575	10
5.49 m x 2.74 m x 1.22 m (18' x 9' x 48")	56710 56711	P05580	10
5.49 m x 2.74 m x 1.22 m (18' x 9' x 48")	56716 56717	P05584	10
6.10 m x 3.66 m x 1.22 m (20' x 12' x 48")	5611S 5611R	P05580	10
7.32 m x 3.66 m x 1.22 m (24' x 12' x 48")	5611U 5611T	P05424	10

I

Patka

VELIKOST	POLOŽKA Č.	KÓD DÍLU	MNOŽ.
3.05 m x 2.00 m x 84 cm (10' x 6'7" x 33")	5614A	P05408	8
4.27 m x 2.50 m x 1.00 m (14' x 8'2" x 39.5")	56620 56622	P05408	10
4.27 m x 2.50 m x 1.00 m (14' x 8'2" x 39.5")	56714 56715	P05408	10
4.88 m x 3.05 m x 1.07 m (16' x 10' x 42")	56448 56450	P61030ASS16	10
4.88 m x 3.05 m x 1.07 m (16' x 10' x 42")	56946	P61030ASS16	10
5.49 m x 2.74 m x 1.22 m (18' x 9' x 48")	56710 56711	P61030ASS16	10
5.49 m x 2.74 m x 1.22 m (18' x 9' x 48")	56716 56717	P61030ASS16	10
6.10 m x 3.66 m x 1.22 m (20' x 12' x 48")	5611S 5611R	P61030ASS16	10
7.32 m x 3.66 m x 1.22 m (24' x 12' x 48")	5611U 5611T	P05087	10

J

Podpěra ve tvaru U

VELIKOST	POLOŽKA Č.	KÓD DÍLU	MNOŽ.
3.05 m x 2.00 m x 84 cm (10' x 6'7" x 33")	5614A	P05594	4
4.27 m x 2.50 m x 1.00 m (14' x 8'2" x 39.5")	56620 56622	P05597	4
4.27 m x 2.50 m x 1.00 m (14' x 8'2" x 39.5")	56714 56715	P05562	4
4.88 m x 3.05 m x 1.07 m (16' x 10' x 42")	56448 56450	P05569	4
4.88 m x 3.05 m x 1.07 m (16' x 10' x 42")	56946	P05576	4
5.49 m x 2.74 m x 1.22 m (18' x 9' x 48")	56710 56711	P05599	6
5.49 m x 2.74 m x 1.22 m (18' x 9' x 48")	56716 56717	P05619	6
6.10 m x 3.66 m x 1.22 m (20' x 12' x 48")	5611S 5611R	P05599	6
7.32 m x 3.66 m x 1.22 m (24' x 12' x 48")	5611U 5611T	P05423	8

K

Plášť

VELIKOST	POLOŽKA Č.	KÓD DÍLU	MNOŽ.
3.05 m x 2.00 m x 84 cm (10' x 6'7" x 33")	5614A	P05396	1
4.27 m x 2.50 m x 1.00 m (14' x 8'2" x 39.5")	56620 56622	56620ASS19	1
4.27 m x 2.50 m x 1.00 m (14' x 8'2" x 39.5")	56714 56715	P00891	1
4.88 m x 3.05 m x 1.07 m (16' x 10' x 42")	56448 56450	56448ASS19	1
4.88 m x 3.05 m x 1.07 m (16' x 10' x 42")	56946	P04111	1
5.49 m x 2.74 m x 1.22 m (18' x 9' x 48")	56710 56711	P00890	1
5.49 m x 2.74 m x 1.22 m (18' x 9' x 48")	56716 56717	P04894	1
6.10 m x 3.66 m x 1.22 m (20' x 12' x 48")	5611S 5611R	P05398	1
7.32 m x 3.66 m x 1.22 m (24' x 12' x 48")	5611U 5611T	P05400	1

L

Adaptér hadice

VELIKOST	POLOŽKA Č.	KÓD DÍLU	MNOŽ.
3.05 m x 2.00 m x 84 cm (10' x 6'7" x 33")	5614A	P6H1419ASS16	1
4.27 m x 2.50 m x 1.00 m (14' x 8'2" x 39.5")	56620 56622	P6H1419ASS16	1
4.27 m x 2.50 m x 1.00 m (14' x 8'2" x 39.5")	56714 56715	P6H1419ASS16	1
4.88 m x 3.05 m x 1.07 m (16' x 10' x 42")	56448 56450	P6H1419ASS16	1
4.88 m x 3.05 m x 1.07 m (16' x 10' x 42")	56946	P6H1419ASS16	1
5.49 m x 2.74 m x 1.22 m (18' x 9' x 48")	56710 56711	P6H1419ASS16	1
5.49 m x 2.74 m x 1.22 m (18' x 9' x 48")	56716 56717	P6H1419ASS16	1
6.10 m x 3.66 m x 1.22 m (20' x 12' x 48")	5611S 5611R	P6H1419ASS16	1
7.32 m x 3.66 m x 1.22 m (24' x 12' x 48")	5611U 5611T	P6H1419ASS16	1

M

Kryt vypouštěcího ventilu

VELIKOST	POLOŽKA Č.	KÓD DÍLU	MNOŽ.
3.05 m x 2.00 m x 84 cm (10' x 6'7" x 33")	5614A	P6H1158ASS16	1
4.27 m x 2.50 m x 1.00 m (14' x 8'2" x 39.5")	56620 56622	P6H1158ASS16	1
4.27 m x 2.50 m x 1.00 m (14' x 8'2" x 39.5")	56714 56715	P6H1158ASS16	1
4.88 m x 3.05 m x 1.07 m (16' x 10' x 42")	56448 56450	P6H1158ASS16	1
4.88 m x 3.05 m x 1.07 m (16' x 10' x 42")	56946	P6H1158ASS16	1
5.49 m x 2.74 m x 1.22 m (18' x 9' x 48")	56710 56711	P6H1158ASS16	1
5.49 m x 2.74 m x 1.22 m (18' x 9' x 48")	56716 56717	P6H1158ASS16	1
6.10 m x 3.66 m x 1.22 m (20' x 12' x 48")	5611S 5611R	P6H1158ASS16	1
7.32 m x 3.66 m x 1.22 m (24' x 12' x 48")	5611U 5611T	P6H1158ASS16	1

P

Sítko vstupu vody

VELIKOST	POLOŽKA Č.	KÓD DÍLU	MNOŽ.
3.05 m x 2.00 m x 84 cm (10' x 6'7" x 33")	5614A	/	0
4.27 m x 2.50 m x 1.00 m (14' x 8'2" x 39.5")	56620 56622	/	0
4.27 m x 2.50 m x 1.00 m (14' x 8'2" x 39.5")	56714 56715	/	0
4.88 m x 3.05 m x 1.07 m (16' x 10' x 42")	56448 56450	/	0
4.88 m x 3.05 m x 1.07 m (16' x 10' x 42")	56946	/	0
5.49 m x 2.74 m x 1.22 m (18' x 9' x 48")	56710 56711	P6(H2)1317ASS18	1
5.49 m x 2.74 m x 1.22 m (18' x 9' x 48")	56716 56717	P6(H2)1317ASS18	1
6.10 m x 3.66 m x 1.22 m (20' x 12' x 48")	5611S 5611R	P6(H2)1317ASS18	1
7.32 m x 3.66 m x 1.22 m (24' x 12' x 48")	5611U 5611T	P6(H2)1317ASS18	1

N

Zátka

VELIKOST	POLOŽKA Č.	KÓD DÍLU	MNOŽ.
3.05 m x 2.00 m x 84 cm (10' x 6'7" x 33")	5614A	P6C1418ASS19	2
4.27 m x 2.50 m x 1.00 m (14' x 8'2" x 39.5")	56620 56622	P6C1418ASS19	2
4.27 m x 2.50 m x 1.00 m (14' x 8'2" x 39.5")	56714 56715	P6C1418ASS19	2
4.88 m x 3.05 m x 1.07 m (16' x 10' x 42")	56448 56450	P6C1418ASS19	2
4.88 m x 3.05 m x 1.07 m (16' x 10' x 42")	56946	P6C1418ASS19	2
5.49 m x 2.74 m x 1.22 m (18' x 9' x 48")	56710 56711	/	0
5.49 m x 2.74 m x 1.22 m (18' x 9' x 48")	56716 56717	/	0
6.10 m x 3.66 m x 1.22 m (20' x 12' x 48")	5611S 5611R	/	0
7.32 m x 3.66 m x 1.22 m (24' x 12' x 48")	5611U 5611T	/	0

Q

Sítko výstupu vody

VELIKOST	POLOŽKA Č.	KÓD DÍLU	MNOŽ.
3.05 m x 2.00 m x 84 cm (10' x 6'7" x 33")	5614A	/	0
4.27 m x 2.50 m x 1.00 m (14' x 8'2" x 39.5")	56620 56622	/	0
4.27 m x 2.50 m x 1.00 m (14' x 8'2" x 39.5")	56714 56715	/	0
4.88 m x 3.05 m x 1.07 m (16' x 10' x 42")	56448 56450	/	0
4.88 m x 3.05 m x 1.07 m (16' x 10' x 42")	56946	/	0
5.49 m x 2.74 m x 1.22 m (18' x 9' x 48")	56710 56711	P6(H2)1323ASS18	1
5.49 m x 2.74 m x 1.22 m (18' x 9' x 48")	56716 56717	P6(H2)1323ASS18	1
6.10 m x 3.66 m x 1.22 m (20' x 12' x 48")	5611S 5611R	P6(H2)1323ASS18	1
7.32 m x 3.66 m x 1.22 m (24' x 12' x 48")	5611U 5611T	P6(H2)1323ASS18	1

O

Regulační ventil

VELIKOST	POLOŽKA Č.	KÓD DÍLU	MNOŽ.
3.05 m x 2.00 m x 84 cm (10' x 6'7" x 33")	5614A	/	0
4.27 m x 2.50 m x 1.00 m (14' x 8'2" x 39.5")	56620 56622	/	0
4.27 m x 2.50 m x 1.00 m (14' x 8'2" x 39.5")	56714 56715	/	0
4.88 m x 3.05 m x 1.07 m (16' x 10' x 42")	56448 56450	/	0
4.88 m x 3.05 m x 1.07 m (16' x 10' x 42")	56946	/	0
5.49 m x 2.74 m x 1.22 m (18' x 9' x 48")	56710 56711	P6(H2)510ASS18	2
5.49 m x 2.74 m x 1.22 m (18' x 9' x 48")	56716 56717	P6(H2)510ASS18	2
6.10 m x 3.66 m x 1.22 m (20' x 12' x 48")	5611S 5611R	P6(H2)510ASS18	2
7.32 m x 3.66 m x 1.22 m (24' x 12' x 48")	5611U 5611T	P6(H2)510ASS18	2

POZNÁMKA: Některé součásti jsou již namontovány na bazénu.

7.32 m x 3.66 m x 1.22 m (24' x 12' x 48")

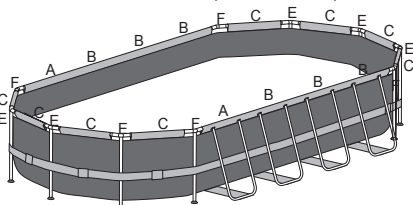

6.10 m x 3.66 m x 1.22 m (20' x 12' x 48")
5.49 m x 2.74 m x 1.22 m (18' x 9' x 48")

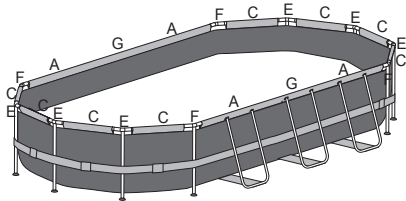

4.88 m x 3.05 m x 1.07 m (16' x 10' x 42")
4.27 m x 2.50 m x 1.00 m (14' x 8' x 39'")

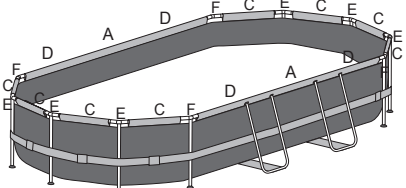

3.05 m x 2.00 m x 84 cm (10' x 6'7" x 33")

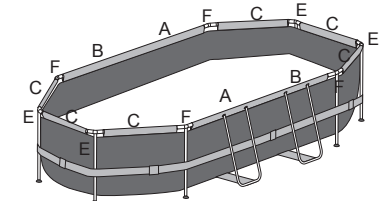

UPOZORNĚNÍ

Pečlivě si přečtěte, porozumíte a dodržujte všechny pokyny v této uživatelské příručce před tím, než začnete instalovat a používat plavecký bazén. Tato varování, pokyny a bezpečnostní návody se týkají některých rizik rekreace u bazénu, ale nepokryvají všechna rizika a nebezpečí ve všech situacích. Vždyďte opatrní, používejte zdravý rozum a správně se rozhodujte při jakékoliv vodní aktivitě. Uchovávejte tuto příručku pro pozdější potřebu.

Bezpečnost neplavců

- Osoby, které neumí dobře plavat nebo jsou neplavci, musí být pod neustálým, aktivním a pozorným dohledem kompetentní dospělé osoby (pamatujte, že největší počet utonutí je u dětí mladších 5 let).
- Určete kompetentní dospělou osobu pro dohled nad bazénem, kdykoliv je používán.
- Osoby, které neumí dobře plavat, a neplavci musí při používání bazénu používat osobní ochranné pomůcky.
- Pokud se bazén nepoužívá, nebo není nad ním dohled, odstraňte z bazénu a jeho okolí všechny hračky, aby nepřitahovaly pozornost dětí.

Bezpečnostní zařízení

- Abyste zabránili utonutí dětí, doporučuje se zabezpečit přístup k

bazénu bezpečnostním zařízením. Abyste předešli lezení dětí na vstupní a výstupní ventil, doporučuje se instalovat zábranu (a zajistit všechny dveře a okna tam, kde je to potřeba), a zabránit tak nepovolaným osobám přístupu k bazénu.

- Zábrany, kryty bazénu, alarmy nebo podobná bezpečnostní zařízení pomáhají, ale nemohou nahradit neustálý a kompetentní dohled dospělé osoby.

Záchranné prostředky

- Doporučuje se mít u bazénu záchranné prostředky (plavací kruh).
- Poblíž bazénu musí být fungující telefon s telefonními čísly pro případ nouze.

Bezpečné používání bazénu

- Snažte se, aby se všichni, včetně dětí, naučili plavat.
- Načte se základem první pomoci (včetně srdeční masáže) a pravidelně si tyto znalosti osvěžujte. To může v případě nouze znamenat rozdíl mezi záchranou a smrtelnou nehodou.
- Poučte všechny uživatele bazénu, včetně dětí, jak se mají chovat v případě nouze.
- Nikdy neskákejte do míst, kde je málo vody. Může to vést k vážnému nebo smrtelnému úrazu.
- Nepoužívejte bazén pod vlivem alkoholu nebo léků, které mohou ovlivnit vaše bezpečné používání bazénu.
- Pokud jsou používány kryty bazénu, před vstupem do bazénu je všechny zcela odstraňte.
- Chrňte uživatele před nemocemi přenášenými vodou správným ošetřováním vody a dostatečnou hygienou. Pokyny pro ošetřování vody jsou u uživatelské příručky.
- Chemikálie (pro úpravu vody, čištění a desinfekci) ukládejte mimo dosah dětí.
- Použijte níže uvedené označení. Označení musí být umístěno ve vhodné poloze do vzdálenosti 2 m od bazénu.



V prostředí okolo bazénu mějte děti pod dohledem. Zákaz skákání do vody.

- Odstranitelné schůdky ukládejte na vodorovný povrch.
- Aby se zabránilo úrazům, bez ohledu na to, z jakého materiálu je bazén vyrobený, je třeba povrchy bazénu pravidelně kontrolovat.
- Pravidelně kontrolujte svorníky a šrouby, odstraňujte třísky a ostré hrany, aby nedošlo k úrazu.
- UPOZORNĚNÍ:** Nenechávejte vypuštěný bazén venku. Prázdný bazén může být deformován a/nebo poškozen větrem.
- Pokud je bazén vybaven filtračním čerpadlem, postupujte podle pokynů v příručce tohoto čerpadla.
- UPOZORNĚNÍ!** Nepoužívejte čerpadlo, když jsou v bazénu lidé!
- Pokud je bazén vybaven schůdky, postupujte podle pokynů v příručce těchto schůdků.

UPOZORNĚNÍ! Použití plovacího bazénu předpokládá, že budete dodržovat bezpečnostní pokyny uvedené v příručce pro použití a údržbu. Abyste zabránili utonutí nebo jinému vážnému zranění, věnujte zvláštní pozornost možnostem nečekaného přístupu k bazénu dětmi mladšími než 5 let. Použijte zábrany přístupu k bazénu a v době jejich koupání, zajistíte neustálý dohled dospělou osobou.

Pečlivě přečtěte a uchovávejte pro budoucí nahlížení.

Děkujeme vám, že jste si zakoupili bazén Bestway. Abyste svůj bazén využili na maximum a co nejbezpečněji, dodržujte pokyny k instalaci a také důležité bezpečnostní pokyny v příručce pro majitele.

Instalace obvykle trvá přibližně 30 minut za účasti 2-3 osob. Do odhadu nejsou zahrnuty zemní práce a plnění.

VYBERTE SPRÁVNÉ UMÍSTĚNÍ

POZNÁMKA: Bazén musí být sestaven na úplně rovném povrchu.

Nestatejte bazén, pokud je povrch nakloněný nebo svažité.

Správné podmínky pro instalaci bazénu:

- Vybrané místo musí být schopno rovnoměrně nést celou váhu naplněného bazénu, a to dlouhodobě, po celou dobu jeho instalace, přitom musí být rovné a předem zbavené všech předmětů a nečistot, včetně kamenů a větviček.
- Doporučujeme umístit bazén v dostatečné vzdálenosti od předmětů, které by děti mohly využít k lezení do bazénu.
- POZNÁMKA:** Umístěte bazén do blízkosti odpovídajícího odtokového systému, abyste mohli reagovat na přetečení vody nebo její únik z bazénu.

Nesprávné podmínky pro instalaci bazénu:

- Na nerovném povrchu může dojít ke zhroucení konstrukce bazénu a vážnému zranění osob nebo ke škodám na majetku. V takovém případě také dojde ke zneplatnění záruky a nebude vyhověno požadavkům na záruční opravu.
- Pro vyrovnání povrchu základny nepoužívejte písek, v případě potřeby vykopejte zeminu.
- Neumisťujte bazén přímo pod elektrické vedení nebo stromy. Ujistěte se, že pod místem instalace nevedou inženýrské sítě, potrubí nebo kabely.
- Neumisťujte bazén na příjezdových cestách, terasách, vyvýšených místech, štěrku nebo asfaltu. Zvolené místo musí být dostatečně pevné, aby odolalo tlaku vody; bláto, písek, měkká/volná půda nebo asfalt nejsou vhodné.
- Trávník či jiná vegetace pod bazénem odumře a mohou způsobit zápach a sliz, proto doporučujeme odstranit veškerou trávu z povrchu, kam chcete bazén umístit.
- Vyhnete se místům náchylným k výskytu agresivních rostlin nebo plevele, které mohou prorůst pláštěm.

POZNÁMKA: U místní samosprávy si ověřte veškeré vyhlásky týkající se oplocení, ohrazení, osvětlení a dalších bezpečnostních požadavků. Zajistěte jejich bezpodmínečné dodržení.

POZNÁMKA: Pokud je bazén vybaven filtračním čerpadlem, postupujte podle pokynů v příručce tohoto čerpadla.

POZNÁMKA: Schůdky musí odpovídat velikosti bazénu a smí být použity pouze pro vstup a výstup z bazénu. Je zakázáno překračovat povolené zatížení schůdků. Pravidelně kontrolujte, zda jsou schůdky správně sestaveny.

Údržba bazénu

Pokud nedodržíte níže uvedené pokyny pro údržbu, můžete ohrozit své zdraví a zvláště zdraví svých dětí.

Použití chemických tablet (nejsou součástí dodávky):

POZNÁMKA: Pokud provádíte chemickou údržbu pomocí tablet, je nutné používat dávkovač Chemconnect nebo plavák pro dávkování chemikálií. Tyto dávkovače nemusí být součástí dodávky. V takovém případě je můžete zakoupit na našem webu www.bestwaycorp.com nebo u nejbližšího prodejce bazénové chemie.

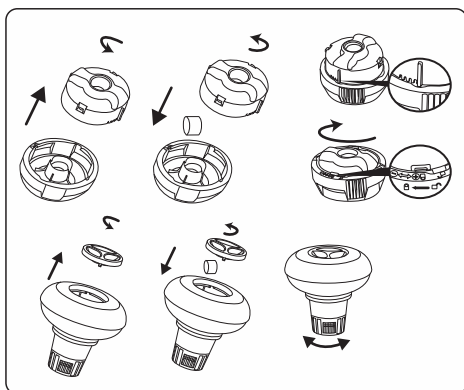

DŮLEŽITÉ: Nepoužívejte granule a neházejte tablety přímo do vody. Chemikálie by se mohly usazovat na dně bazénu a mohly by poškodit materiál, případně způsobit odbarvení PVC.

Použití kapalných chemikálií (nejsou součástí dodávky):

DŮLEŽITÉ: Kapalnou chemikálii používejte v malých dávkách a uprostřed bazénu. Snažte se zabránit přímému kontaktu chemikálií s povrchem PVC. Přímý kontakt chemikálií s materiálem může materiál poškodit nebo odbarvit.

POZNÁMKA: Během používání bazénu z něj dávkovač chemikálií vyndejte.

DŮLEŽITÉ: Po provedení chemického ošetření vody a před použitím bazénu použijte testovací sadu (není součástí dodávky) a otestujte chemické složení vody v bazénu. Doporučujeme udržovat chemické složení vody podle následující tabulky.

Parametry	Hodnoty
Čistota vody	jasný pohled na dno bazénu
Barva vody	musí být bezbarvá
Zakalení v FNU/NTU	max. 1,5 (nejlépe méně než 0,5)
Koncentrace dusičnanů ve vodě, kterou je bazén plněn v mg/l	max. 20
Celkem organický uhlík (TOC) v mg/l	max. 4,0
Redukční potenciál vůči Ag/AgCl 3,5 KCl v mV	min. 650
Hodnota pH	6,8 až 7,6
Volný aktivní chlór (bez kyseliny kyanurové) v mg/l	0,3 až 1,5
Volný chlór v kombinaci s kyanurovou kyselinou v mg/l	1,0 až 3,0
Kyselina kyanurová v mg/l	max. 100
Kombinovaný chlór v mg/l	max. 0,5 (nejlépe 0,0 mg/l)

POZNÁMKA: Vady způsobené chemickou nerovnováhou nejsou kryty zárukou. Bazénová chemie může být toxická a musí s ní být zacházeno opatrně. Chemické výpary a nesprávně označení či skladování nádob s chemikáliemi představuje vážná zdravotní rizika. Další informace o chemické údržbě si vyžádejte od místního dodavatele bazénu. Věnujte velkou pozornost pokynům výrobce daných chemikálií. Poškození bazénu v důsledku špatného používání chemikálií a špatné údržby vody v bazénu není kryto zárukou.

DŮLEŽITÉ: Nadměrné používání chemikálií může vést k odbarvení potisku a materiálu bazénu. Stejně tak ale škodí i strukture pláště bazénu.

Abyste udrželi bazén čistý:

1. Ohledně chemikálií a sad pro úpravu pH kontaktujte místní obchod s bazénovými potřebami. Jedním z nejdůležitějších faktorů ovlivňujících životnost vnitřní vložky bazénu je neustálá čistota a zdravá voda. Důsledně dodržujte pokyny profesionálních techniků týkající se úpravy vody použitím chemikálií.
2. Umístěte k bazénu kbelík s vodou, která bude sloužit k opláchnutí chodidel před vstupem do bazénu.

3. Pokud bazén nepoužíváte, zakryjte ho.
4. Pravidelně vodu v bazénu čistěte, aby se nečistoty neusazovaly.
5. Pravidelně čistěte a udržujte vložku filtru.
6. Opatrně setřete čistou tkaninou jakékoli nečistoty na okraje pod horním kruhem.
7. Věnujte pozornost dešťové vodě a kontrolujte, že hladina není vyšší než předpokládaná. V takovém případě JE TŘEBA NADBÝTEČNOU VODU VYPUSTIT.
8. Při dešti kontrolujte, zda hladina vody nestoupá nad určenou výšku. Pokud dojde k přílišnému zvýšení hladiny, část vody vypustte.

Správná údržba může prodloužovat životnost vašeho bazénu.

V sezóně aktivního používání bazénu je nutné zapínat filtrační systém každý den na dostatečně dlouhou dobu, aby se stačil přefiltrovat celý objem bazénové vody.

POZNÁMKA: Čerpadlo nutí vodu obohát a filtruje drobné částice. Abyste udrželi vodu v bazénu čistou a hygienickou, musíte přidat chemikálie.

Opravy

V případě úniku vody opravte bazén pomocí přiložené opravné přílnavé záplaty pro vnitřní stranu bazénu. Pokyny najdete v částých dotazech v sekci Podpora na našem webu www.bestwaycorp.com.

Rozebrání

1. Z vnější strany bazénu odšroubujte proti směru hodinových ručiček krytku vypouštěcího ventilu a sejměte ji.
 2. Připojte adaptér k hadici a druhou stranu hadice umístěte do prostoru, kam budete bazén vypouštět. (Ověřte si místní nařízení pro vypouštění vody.)
 3. Našroubujte spojku adaptéru hadice po směru hodinových ručiček na vypouštěcí ventil. Vypouštěcí ventil se otevře a voda bude automaticky vypouštěna.
UPOZORNĚNÍ: Průtok vody je možné regulovat spojkou adaptéru hadice.
 4. Po vypuštění odšroubujte ovládací kroužek, čímž uzavřete ventil.
 5. Odpojte hadici.
 6. Našroubujte zpět krytku vypouštěcího ventilu.
 7. Nechte bazén uschnout na vzduchu.
- UPOZORNĚNÍ:** Nenechávejte vypuštěný bazén venku.

Skladování a příprava na zimu

1. Odstraňte z bazénu všechno příslušenství a náhradní díly, uskladněte je čisté a suché.
2. Jakmile je bazén úplně suchý, poprašte ho mastkovým práškem, který zabrání slepení stěn, a opatrně bazén složte. Pokud není bazén úplně suchý, může na něm vzniknout plíseň, která poškodí výstelku bazénu.
3. Skladujte vnitřní vložku a příslušenství na suchém místě, kde je mírná teplota mezi 5 °C a 38 °C.
4. V průběhu deštivé sezóny skladujte bazén a příslušenství podle výše uvedených pokynů.
5. Nesprávné vypuštění bazénu může způsobit vážné zranění osob nebo škody na majetku.
6. Důrazně doporučujeme demontovat bazén v období mimo sezónu (v zimních měsících). Uložte na suché místo mimo dosah dětí.

Montáž bez nástrojů

Chcete-li prodloužit životnost bazénu, je důležité před montáží lehce poprášit horní tyč bazénu mastkovým pudrem. Mastkový pudr není součástí dodávky, ale je běžně komerčně dostupný.

1

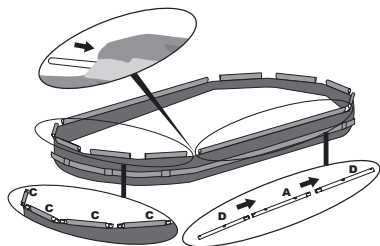

2

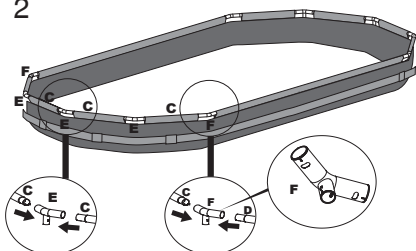

3

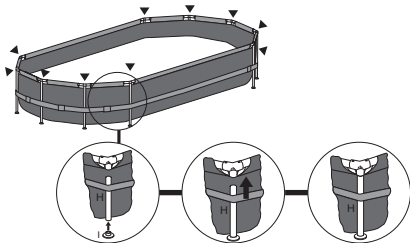

4

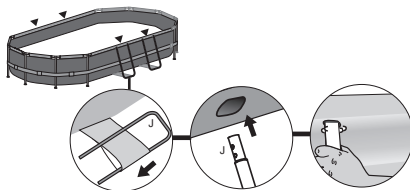

5

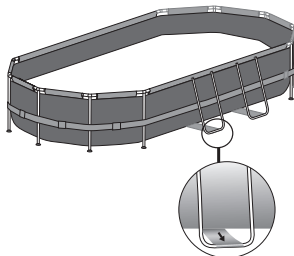

6

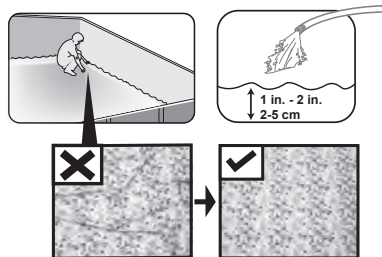

vyhladte dno

Napustte do bazénu 2,5 až 5 cm vody, abyste pokryli dno. Jakmile je podlaha bazénu lehce pokryta vodou, opatrně vyhladte všechny sklady. Začněte ve středu bazénu a postupujte po směru hodinových ručiček směrem k okrajům.

Sestava spojovacího ventilu

U bazénů s přípojovacím ventilem.

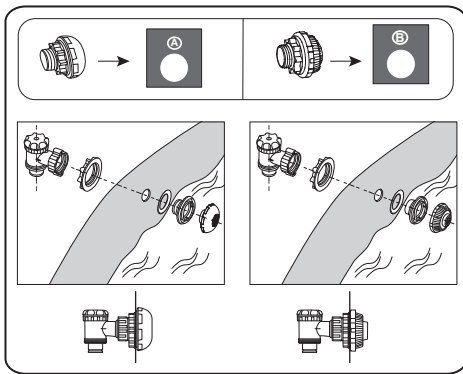

POZNÁMKA: Pokud chcete k bazénu pomocí spojovacího ventilu připojit jiné čističky, odmontujte ze spojovacího dílu košík proti nečistotám.

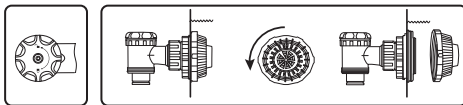

Sestavení rámu bazénu lze provést bez jakýchkoliv nástrojů.

DŮLEŽITÉ: Společnost Bestway Inflatables nenese odpovědnost za škody způsobené na bazénu špatným zacházením nebo nedodržením těchto pokynů.

1. Rozložte si na zem všechny součásti a zkontrolujte, že jejich počet odpovídá seznamu součástí. Pokud potřebujete pomoc nebo si chcete projít časté dotazy, navštivte sekci Podpora na našem webu www.bestwaycorp.com.
2. Bazén rozložte a ujistěte se, že je správnou stranou nahoru. Nechte jej na přímém slunci po dobu 1 hodiny nebo déle, aby byl při sestavování pružnější.
3. Umístěte bazén do blízkosti odpovídajícího odtokového systému, abyste mohli reagovat na přetečení vody, a zajistěte, že je vstup A a výstup B bazénu správně umístěn pro připojení filtračního čerpadla ke zdroji elektrické energie. **Poznámka:** K napájení čerpadla nepoužívejte prodlužovací kabely.

UPOZORNĚNÍ: Bazén netahejte po zemi, mohlo by dojít k jeho poškození.

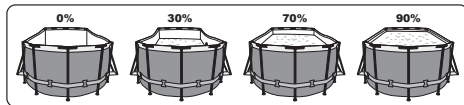
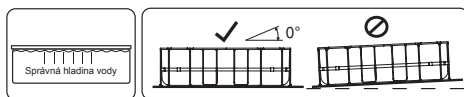
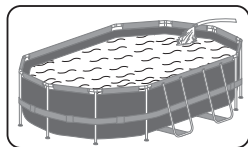

PLNĚNÍ BAZÉNU VODOU

UPOZORNĚNÍ: Během plnění bazénu vodou jej nenechávejte bez dozoru.

1. Naplňte bazén až do 90 % úrovně vody. **NEPŘEPLŇUJTE**, to by mohlo vést ke kolapsu bazénu. V době vydatných dešťů může být potřeba vodu upustit, aby byla zajištěna správná výše hladiny.
2. Po dokončení plnění bazénu zkontrolujte, zda se voda nehromadí v strany bazénu a zda je tedy bazén umístěn vodorovně.

DŮLEŽITÉ: Pokud bazén není vodorovný, vypusťte vodu a vyrovnajte podloží ubráním zeminy. Nikdy se nepokoušejte přesouvat bazén i s vodou, může dojít k vážnému zranění nebo k poškození bazénu.

UPOZORNĚNÍ: V bazénu může být vysoký tlak. Pokud je některá strana bazénu vyboulená nebo nesouměrná, není bazén vodorovný. Boční strany se mohou roztrhnout a voda může náhle uniknout, což povede k vážným zraněním a/nebo škodám na majetku.

3. Zkontrolujte, zda u ventilů nebo spojů nedochází k unikání vody. Před touto kontrolou nepřidávejte chemikálie.

For support please visit us at:
bestwaycorp.com/support

©2020 Bestway Inflatables & Material Corp.

All rights reserved/Tous droits réservés/Todos los derechos reservados/Alle Rechte vorbehalten/Tutti i diritti riservati

®™ Trademarks used in some countries under license to/

Marcas ®™ utilizadas en algunos países sous la licence de/

Marcas comerciales ®™ utilizadas en algunos países bajo la licencia de/

®™ Die Warenzeichen werden in einigen Ländern verwendet unter Lizenz der/

®™ Marchi utilizzati in alcuni paesi concessi in licenza a

Bestway Inflatables & Material Corp., No.3065 Cao An Road, Shanghai, 201812, China.

Manufactured, distributed and represented in the European Union by/

Fabriqué, distribué et représenté dans l'Union Européenne par/Fabricado, distribuido y representado en la Unión Europea por/

Hergestellt, vertrieben und in der Europäischen Union vertreten von/Prodotto, distribuito e rappresentato nell'Unione Europea da

Bestway (Europe) S.r.l., Via Resistenza, 5, 20098 San Giuliano Milanese (Milano), Italy

Distributed in North America by/Distribué en Amérique du Nord par/Distribuido en Norteamérica por

Bestway (USA) Inc., 3411 E. Harbour Drive, Phoenix, Arizona 85034, United States of America

Tel: +86 21 69135588 (For U.S. and Canada)

Distributed in Latin America by/Distribué en Amérique latine par/Distribuido en Latinoamérica por/Distribuido na América Latina por

Bestway Central & South America Ltda, Salar Ascotan 1282, Parque Enea, Pudahuel, Santiago, Chile

Distributed in Australia & New Zealand by Bestway Australia Pty Ltd, Unit 2/98-104 Carnarvon St Silverwater, NSW 2128, Australia

Tel: Australia: (+61) 29 0371 988; New Zealand: 0600 142 101

Exported by/Exporté par/Exportado por/Exportiert von/Esportato da

Bestway (Hong Kong) International Ltd./Bestway Enterprise Company Limited

Suite 713, 7/Floor, East Wing, Tsim Sha Tsui Centre, 66 Mody Road, Kowloon, Hong Kong

www.bestwaycorp.com

Bestway