

Bestway®

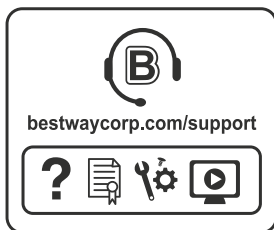

BAZÉNY STEEL PRO™ PŘÍRUČKA PRO MAJITELE

bestwaycorp.com/support

Navštivte kanál YouTube společnosti Bestway 

Seznam součástí:

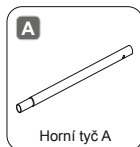

Horní tyč A

VELIKOST	POLOŽKAČ.	KÓD DÍLU	MNOŽ.
2.21 m x 1.50 m x 43 cm (7'3" x 59" x 17")	56401	/	/
2.59 m x 1.70 m x 61 cm (8'6" x 67" x 24")	56403	P61060ASS16	4
3.00 m x 2.01 m x 66 cm (9'10" x 67" x 26")	56404 56411 56412	P61067ASS16	4
4.00 m x 2.11 m x 81 cm (13'1" x 61" x 32")	56405 56424 56425	P61071ASS16	6

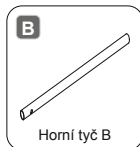

Horní tyč B

VELIKOST	POLOŽKAČ.	KÓD DÍLU	MNOŽ.
2.21 m x 1.50 m x 43 cm (7'3" x 59" x 17")	56401	P05327	2
2.59 m x 1.70 m x 61 cm (8'6" x 67" x 24")	56403	P61062ASS16	2
3.00 m x 2.01 m x 66 cm (9'10" x 67" x 26")	56404 56411 56412	P61068ASS16	2
4.00 m x 2.11 m x 81 cm (13'1" x 61" x 32")	56405 56424 56425	P61072ASS16	2

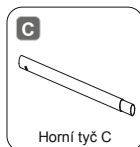

Horní tyč C

VELIKOST	POLOŽKAČ.	KÓD DÍLU	MNOŽ.
2.21 m x 1.50 m x 43 cm (7'3" x 59" x 17")	56401	P61053ASS16	6
2.59 m x 1.70 m x 61 cm (8'6" x 67" x 24")	56403	P61063ASS16	2
3.00 m x 2.01 m x 66 cm (9'10" x 67" x 26")	56404 56411 56412	P61069ASS16	2
4.00 m x 2.11 m x 81 cm (13'1" x 61" x 32")	56405 56424 56425	P61073ASS16	2

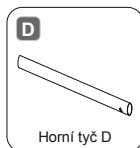

Horní tyč D

VELIKOST	POLOŽKAČ.	KÓD DÍLU	MNOŽ.
2.21 m x 1.50 m x 43 cm (7'3" x 59" x 17")	56401	P61054ASS16	2
2.59 m x 1.70 m x 61 cm (8'6" x 67" x 24")	56403	P61064ASS16	2
3.00 m x 2.01 m x 66 cm (9'10" x 67" x 26")	56404 56411 56412	P61070ASS16	2
4.00 m x 2.11 m x 81 cm (13'1" x 61" x 32")	56405 56424 56425	P61075ASS16	2

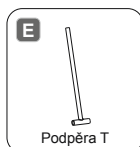

Podpěra T

VELIKOST	POLOŽKAČ.	KÓD DÍLU	MNOŽ.
2.21 m x 1.50 m x 43 cm (7'3" x 59" x 17")	56401	/	0
2.59 m x 1.70 m x 61 cm (8'6" x 67" x 24")	56403	P61065ASS16	6
3.00 m x 2.01 m x 66 cm (9'10" x 67" x 26")	56404 56411 56412	/	0
4.00 m x 2.11 m x 81 cm (13'1" x 61" x 32")	56405 56424 56425	/	0

Vertikální
noha bazénu

VELIKOST	POLOŽKAČ.	KÓD DÍLU	MNOŽ.
2.21 m x 1.50 m x 43 cm (7'3" x 59" x 17")	56401	P61051ASS16	8
2.59 m x 1.70 m x 61 cm (8'6" x 67" x 24")	56403	P61061ASS16	4
3.00 m x 2.01 m x 66 cm (9'10" x 67" x 26")	56404 56411 56412	P61421ASS16	4
4.00 m x 2.11 m x 81 cm (13'1" x 61" x 32")	56405 56424 56425	P61074ASS16	4

Vertikální noha
bazénu Y

VELIKOST	POLOŽKAČ.	KÓD DÍLU	MNOŽ.
2.21 m x 1.50 m x 43 cm (7'3" x 59" x 17")	56401	/	0
2.59 m x 1.70 m x 61 cm (8'6" x 67" x 24")	56403	/	0
3.00 m x 2.01 m x 66 cm (9'10" x 67" x 26")	56404 56411 56412	P61066ASS16	6
4.00 m x 2.11 m x 81 cm (13'1" x 61" x 32")	56405 56424 56425	P61076ASS16	8



Boční podpěrná noha

VELIKOST	POLOŽKAČ.	KÓD DÍLU	MNOŽ.
2.21 m x 1.50 m x 43 cm (7'3" x 59" x 17")	56401	/	0
2.59 m x 1.70 m x 61 cm (8'6" x 67" x 24")	56403	/	0
3.00 m x 2.01 m x 66 cm (9'10" x 67" x 26")	56404 56411 56412	P61018ASS16	6
4.00 m x 2.11 m x 81 cm (13'1" x 61" x 32")	56405 56424 56425	P61019ASS16	8

Plastový konektor
ve tvaru T

VELIKOST	POLOŽKAČ.	KÓD DÍLU	MNOŽ.
2.21 m x 1.50 m x 43 cm (7'3" x 59" x 17")	56401	P61015ASS16	4
2.59 m x 1.70 m x 61 cm (8'6" x 67" x 24")	56403	P61015ASS16	6
3.00 m x 2.01 m x 66 cm (9'10" x 67" x 26")	56404 56411 56412	P61015ASS16	6
4.00 m x 2.11 m x 81 cm (13'1" x 61" x 32")	56405 56424 56425	P61021ASS16	8



Rohové sedlo

VELIKOST	POLOŽKAČ.	KÓD DÍLU	MNOŽ.
2.21 m x 1.50 m x 43 cm (7'3" x 59" x 17")	56401	P61016ASS16	4
2.59 m x 1.70 m x 61 cm (8'6" x 67" x 24")	56403	P61016ASS16	4
3.00 m x 2.01 m x 66 cm (9'10" x 67" x 26")	56404 56411 56412	P61016ASS16	4
4.00 m x 2.11 m x 81 cm (13'1" x 61" x 32")	56405 56424 56425	P61022ASS16	4



Spojovací čep

VELIKOST	POLOŽKAČ.	KÓD DÍLU	MNOŽ.
2.21 m x 1.50 m x 43 cm (7'3" x 59" x 17")	56401	P61020ASS16	8
2.59 m x 1.70 m x 61 cm (8'6" x 67" x 24")	56403	P61020ASS16	8
3.00 m x 2.01 m x 66 cm (9'10" x 67" x 26")	56404 56411 56412	P61020ASS16	8
4.00 m x 2.11 m x 81 cm (13'1" x 61" x 32")	56405 56424 56425	P61020ASS16	8

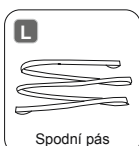

Spodní pás

VELIKOST	POLOŽKAČ.	KÓD DÍLU	MNOŽ.
2.21 m x 1.50 m x 43 cm (7'3" x 59" x 17")	56401	/	0
2.59 m x 1.70 m x 61 cm (8'6" x 67" x 24")	56403	/	0
3.00 m x 2.01 m x 66 cm (9'10" x 67" x 26")	56404 56411 56412	P6895ASS16	1
4.00 m x 2.11 m x 81 cm (13'1" x 61" x 32")	56405 56424 56425	P6896ASS16	1

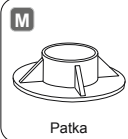

Patka

VELIKOST	POLOŽKAČ.	KÓD DÍLU	MNOŽ.
2.21 m x 1.50 m x 43 cm (7'3" x 59" x 17")	56401	P61026ASS16	8
2.59 m x 1.70 m x 61 cm (8'6" x 67" x 24")	56403	P61026ASS16	4
3.00 m x 2.01 m x 66 cm (9'10" x 67" x 26")	56404 56411 56412	P61026ASS16	10
4.00 m x 2.11 m x 81 cm (13'1" x 6'11" x 32")	56405 56424 56425	P61010ASS16	12



Patka boční
podpěrné nohy

VELIKOST	POLOŽKAČ.	KÓD DÍLU	MNOŽ.
2.21 m x 1.50 m x 43 cm (7'3" x 59" x 17")	56401	/	0
2.59 m x 1.70 m x 61 cm (8'6" x 67" x 24")	56403	/	0
3.00 m x 2.01 m x 66 cm (9'10" x 67" x 26")	56404 56411 56412	P61017ASS16	6
4.00 m x 2.11 m x 81 cm (13'1" x 6'11" x 32")	56405 56424 56425	P61017ASS16	8



Výstelka

VELIKOST	POLOŽKAČ.	KÓD DÍLU	MNOŽ.
2.21 m x 1.50 m x 43 cm (7'3" x 59" x 17")	56401	P03578	1
2.59 m x 1.70 m x 61 cm (8'6" x 67" x 24")	56403	P03579	1
3.00 m x 2.01 m x 66 cm (9'10" x 67" x 26")	56404 56411 56412	P03580	1
4.00 m x 2.11 m x 81 cm (13'1" x 6'11" x 32")	56405 56424 56425	P03581	1

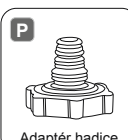

Adaptér hadice

VELIKOST	POLOŽKAČ.	KÓD DÍLU	MNOŽ.
2.21 m x 1.50 m x 43 cm (7'3" x 59" x 17")	56401	P6H1419ASS16	1
2.59 m x 1.70 m x 61 cm (8'6" x 67" x 24")	56403	P6H1419ASS16	1
3.00 m x 2.01 m x 66 cm (9'10" x 67" x 26")	56404 56411 56412	P6H1419ASS16	1
4.00 m x 2.11 m x 81 cm (13'1" x 6'11" x 32")	56405 56424 56425	P6H1419ASS16	1



Kryt vypouštěcího
ventilu

VELIKOST	POLOŽKAČ.	KÓD DÍLU	MNOŽ.
2.21 m x 1.50 m x 43 cm (7'3" x 59" x 17")	56401	P6H1158ASS16	1
2.59 m x 1.70 m x 61 cm (8'6" x 67" x 24")	56403	P6H1158ASS16	1
3.00 m x 2.01 m x 66 cm (9'10" x 67" x 26")	56404 56411 56412	P6H1158ASS16	1
4.00 m x 2.11 m x 81 cm (13'1" x 6'11" x 32")	56405 56424 56425	P6H1158ASS16	1

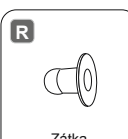

Zátka

VELIKOST	POLOŽKAČ.	KÓD DÍLU	MNOŽ.
2.21 m x 1.50 m x 43 cm (7'3" x 59" x 17")	56401	P6C1418ASS19	2
2.59 m x 1.70 m x 61 cm (8'6" x 67" x 24")	56403	P6C1418ASS19	2
3.00 m x 2.01 m x 66 cm (9'10" x 67" x 26")	56404 56411 56412	P6C1418ASS19	2
4.00 m x 2.11 m x 81 cm (13'1" x 6'11" x 32")	56405 56424 56425	P6C1418ASS19	2

POZNÁMKA: Některé součásti jsou již namontovány na bazénu.

2.21 m x 1.50 m x 43 cm (7'3" x 59" x 17")

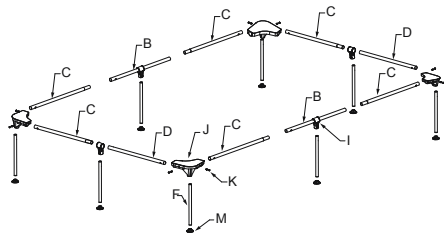

2.59 m x 1.70 m x 61 cm (8'6" x 67" x 24")

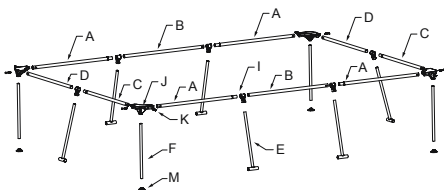

3.00 m x 2.01 m x 66 cm (9'10" x 67" x 26")

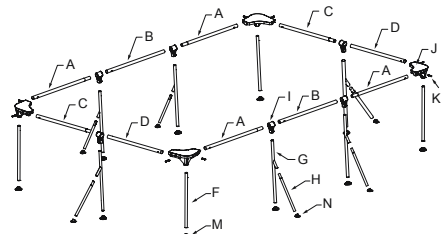

4.00 m x 2.11 m x 81 cm (13'1" x 6'11" x 32")

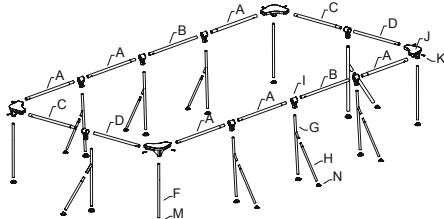

Struktura:

Před sestavováním bazénu věnujte několik minut kontrole všech součástí a seznámté se s jejich umístěním.

⚠ UPOZORNĚNÍ

Pečlivě si přečtěte, porozumějte a dodržujte všechny pokyny v této uživatelské příručce před tím, než začnete instalovat a používat plavecký bazén. Tato varování, pokyny a bezpečnostní návody se týkají některých rizik rekreace u bazénu, ale nepokrývají všechna rizika a nebezpečí ve všech situacích. Vždy buďte opatrní, používejte zdravý rozum a správně se rozhodujte při jakékoliv vodní aktivitě. Uchovejte tuto příručku pro pozdější potřebu.

Bezpečnost neplavců

- Osoby, které neumí dobře plavat nebo jsou neplavci, musí být pod neustálým, aktivním a pozorným dohledem kompetentní dospělé osoby (pamatujte, že největší počet utonutí je u dětí mladších 5 let).
- Určete kompetentní dospělou osobu pro dohled nad bazénem, kdykoliv je používán.
- Osoby, které neumí dobře plavat, a neplavci musí při používání bazénu používat osobní ochranné pomůcky.
- Pokud se bazén nepoužívá, nebo není nad ním dohled, odstraňte z bazénu a jeho okolí všechny hračky, aby nepřitahovaly pozornost dětí.

Bezpečnostní zařízení

- Abyste zabránili utonutí dětí, doporučuje se zabezpečit přístup k bazénu bezpečnostním zařízením. Abyste předešli lezení dětí na vstupní a výstupní ventil, doporučuje se instalovat zábranu (a zajistit všechny dveře a okna tam, kde je to potřeba), a zabránit tak nepovolaným osobám přístupu k bazénu.
- Zábrany, kryty bazénu, alamy nebo podobná bezpečnostní zařízení pomáhají, ale nemožou nahradit neustálý a kompetentní dohled dospělé osoby.

Záchranné prostředky

- Doporučuje se mít u bazénu záchranné prostředky (plovací kruh).
- Poblíž bazénu musí být fungující telefon s telefonními čísly pro případ nouze.

Bezpečné používání bazénu

- Snažte se, aby se všichni, včetně dětí, naučili plavat
- Načte se základům první pomoci (včetně srdeční masáže) a pravidelně si tyto znalosti osvěžujte. To může v případě nouze znamenat rozdíl mezi záchranou a smrtelnou nehodou.
- Poučte všechny uživatele bazénu, včetně dětí, jak se mají chovat v případě nouze.
- Nikdy neskákejte do míst, kde je málo vody. Může to vést k vážnému nebo smrtelnému úrazu.
- Nepoužívejte bazén pod vlivem alkoholu nebo léků, které mohou ovlivnit vaše bezpečné používání bazénu.
- Pokud jsou používány kryty bazénu, před vstupem do bazénu je všechny zcela odstraňte.
- Chraňte uživatele před nemocemi přenesenými vodou správným ošetřováním vody a dostatečnou hygienou. Pokyny pro ošetřování vody jsou v uživatelské příručce.
- Chemikálie (pro úpravu vody, čištění a desinfekci) ukládejte mimo dosah dětí.
- Použijte níže uvedené označení. Označení musí být umístěno ve vhodné poloze do vzdálenosti 2 m od bazénu.



V prostředí okolo bazénu mějte děti pod dohledem. Zákaz skákání do vody.

- Odstranitelné schůdky ukládejte na vodorovný povrch.
- Aby se zabránilo úrazům, bez ohledu na to, z jakého materiálu je bazén vyrobený, je třeba povrchy bazénu pravidelně kontrolovat.

- Pravidelně kontrolujte svorníky a šrouby, odstraňujte třísky a ostré hrany, aby nedošlo k úrazu.

UPOZORNĚNÍ: Nenechávejte vypuštěný bazén venku. Prázdný bazén může být deformován a/nebo poškozen větrem.

- Pokud je bazén vybaven filtračním čerpadlem, postupujte podle pokynů v příručce tohoto čerpadla.

UPOZORNĚNÍ! Nepoužívejte čerpadlo, když jsou v bazénu lidé!

- Pokud je bazén vybaven schůdky, postupujte podle pokynů v příručce těchto schůdků.

UPOZORNĚNÍ! Použití plovacího bazénu předpokládá, že budete dodržovat bezpečnostní pokyny uvedené v příručce pro použití a údržbu. Abyste zabránili utonutí nebo jinému vážnému zranění, věnujte zvláštní pozornost možnostem nečekaného přístupu k bazénu dětmi mladšími než 5 let. Použijte zábrany přístupu k bazénu a v době jejich koupání, zajistěte neustálý dohled dospělou osobou.

Pečlivě přečtěte a uchovejte pro budoucí nahlázení.

Děkujeme vám, že jste si zakoupili bazén Bestway. Abyste svůj bazén využili na maximum a co nejbezpečněji, dodržujte pokyny k instalaci a také důležité bezpečnostní pokyny v příručce pro majitele. Instalace obvykle trvá přibližně 10-20 minut za účasti 2-3 osob. Do odhadu nejsou zahrnuty zemní práce a plnění.

VYBERTE SPRÁVNÉ UMÍSTĚNÍ

POZNÁMKA: Bazén musí být sestaven na úplné rovné povrchu. Neinstalujte bazén, pokud je povrch nakloněný nebo svažité.

Správné podmínky pro instalaci bazénu:

- Vybrané místo musí být schopno rovnoměrně nést celou váhu naplněného bazénu, a to dlouhodobě, po celou dobu jeho instalace, přitom musí být rovné a předem zbavené všech předmětů a nečistot, včetně kamenů a větviček.
- Doporučujeme umístit bazén v dostatečné vzdálenosti od předmětů, které by děti mohly využít k lezení do bazénu.

POZNÁMKA: Umístěte bazén do blízkosti odpovídajícího odtokového systému, abyste mohli reagovat na ptečečání vody nebo její únik z bazénu.

Nesprávné podmínky pro instalaci bazénu:

- Na nerovném povrchu může dojít ke zhroucení konstrukce bazénu a způsobení zranění osob nebo ke škodám na majetku. V takovém případě také dojde ke zneplatnění záruky a nebude vyhověno požadavkům na záruční opravu.
- Pro vyrovnání povrchu základny nepoužívejte písek, v případě potřeby vykopete zeminu.
- Neumístujte bazén přímo pod elektrické vedení nebo stromy. Ujistěte se, že pod místem instalace nevedou inženýrské sítě, potrubí nebo kabely.
- Neumístujte bazén na příjezdových cestách, terasách, vyvýšených místech, šterku nebo asfaltu. Zvolené místo musí být dostatečně pevné, aby odolalo tlaku vody; bláto, písek, měkká/volná půda nebo asfalt nejsou vhodné.
- Trávník či jiná vegetace pod bazénem odumřou a mohou způsobit zápach a sliz, proto doporučujeme odstranit veškerou trávu z povrchu, kam chcete bazén umístit.
- Vyhnete se místům náchylným k výskytu agresivních rostlin nebo plevelů, které mohou prorůst pláštěm.
- POZNÁMKA:** U místní samosprávy si ověřte veškeré vyhlášky týkající se oplocení, ohrazení, osvětlení a dalších bezpečnostních požadavků. Zajistěte jejich bezpodmínečné dodržení.
- POZNÁMKA:** Pokud je bazén vybaven filtračním čerpadlem, postupujte podle pokynů v příručce tohoto čerpadla.
- POZNÁMKA:** Schůdky musí odpovídat velikosti bazénu a smí být použity pouze pro vstup a výstup z bazénu. Je zakázáno překračovat povolené zatížení schůdků. Pravidelně kontrolujte, zda jsou schůdky správně sestaveny.

Údržba bazénu

Pokud nedodržíte níže uvedené pokyny pro údržbu, můžete ohrozit své zdraví a zvláště zdraví svých dětí.

Použití chemických tablet (nejsou součástí dodávky):

POZNÁMKA: Pokud provádíte chemickou údržbu pomocí tablet, je nutné používat dávkovač Chemconnect nebo plovák pro dávkování chemikálií. Tyto dávkovače nemusí být součástí dodávky. V takovém případě je můžete zakoupit na našem webu www.bestwaycorp.com nebo u nejbližšího prodejce bazénové chemie.

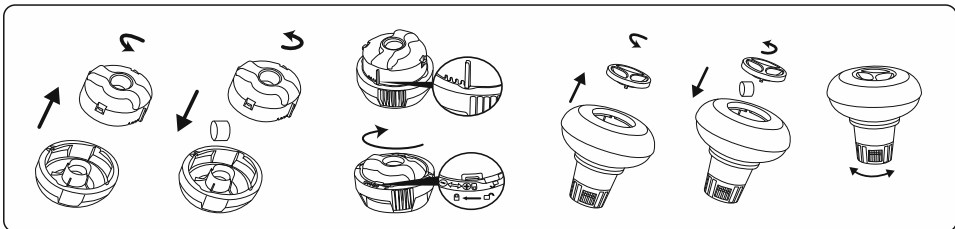

DŮLEŽITÉ: Nepoužívejte granule a neházejte tablety přímo do vody. Chemikálie by se mohly usazovat na dně bazénu a mohly by poškodit materiál, případně způsobit odbarvení PVC.

Použití kapalných chemikálií (nejsou součástí dodávky):

DŮLEŽITÉ: Kapalnou chemikálii používejte v malých dávkách a uprostřed bazénu. Snažte se zabránit přímému kontaktu chemikálií s povrchem PVC. Přímý kontakt chemikálií s materiálem může materiál poškodit nebo odbarvit.

POZNÁMKA: Během používání bazénu z něj dávkovač chemikálií vyndejte.

DŮLEŽITÉ: Po provedení chemického ošetření vody a před použitím bazénu použijte testovací sadu (není součástí dodávky) a otestujte chemické složení vody v bazénu. Doporučujeme udržovat chemické složení vody podle následující tabulky.

Parametry	Hodnoty
Čistota vody	jasný pohled na dno bazénu
Barva vody	musí být bezbarvá
Zakalení v FNU/NTU	max. 1,5 (nejlépe méně než 0,5)
Koncentrace dusičnanů ve vodě, kterou je bazén plněn v mg/l	max. 20
Celkem organický uhlík (TOC) v mg/l	max. 4,0
Redukční potenciál vůči Ag/AgCl 3,5 KCl v mV	min. 650
Hodnota pH	6,8 až 7,6
Volný aktivní chlór (bez kyseliny kyanurové) v mg/l	0,3 až 1,5
Volný chlór v kombinaci s kyanurovou kyselinou v mg/l	1,0 až 3,0
Kyselina kyanurová v mg/l	max. 100
Kombinovaný chlór v mg/l	max. 0,5 (nejlépe 0,0 mg/l)

POZNÁMKA: Vady způsobené chemickou nerovnováhou nejsou kryty zárukou. Bazénová chemie může být toxická a musí s ní být zacházeno opatrně. Chemické výpary a nesprávné označení či skladování nádob s chemikáliemi představuje vážná zdravotní rizika. Další informace o chemické údržbě si vyžádejte od místního dodavatele bazénů. Věnujte velkou pozornost pokynům výrobce daných chemikálií. Poškození bazénu v důsledku špatného používání chemikálií a špatné údržby vody v bazénu není kryto zárukou.

DŮLEŽITÉ: Nadměrné používání chemikálií může vést k odbarvení potisku a materiálu bazénu. Stejně tak ale škodí i struktuře pláště bazénu.

Abyste udrželi bazén čistý:

1. Ohledně chemikálií a sad pro úpravu pH kontaktujte místní obchod s bazénovými potřebami. Jedním z nejdůležitějších faktorů ovlivňujících životnost vnitřní vložky bazénu je neustále čistá a zdravá voda. Důsledně dodržujte pokyny profesionálních techniků týkající se úpravy vody použitím chemikálií.
2. Umístěte k bazénu kbelík s vodou, která bude sloužit k opláchnutí chodidel před vstupem do bazénu.
3. Pokud bazén nepoužíváte, zakryjte ho.
4. Pravidelně vodu v bazénu čistěte, aby se nečistoty neusazovaly.
5. Pravidelně čistěte a udržujte vložku filtru.
6. Opatrně seřete čistou tkaninou jakékoli nečistoty na okraje pod horním kruhem.

7. Věnujte pozornost dešťové vodě a kontrolujte, že hladina není vyšší než předpokládaná. V takovém případě JE TŘEBA NADBYTEČNOU VODU VYPUSTIT.

8. Při dešti kontrolujte, zda hladina vody nestoupla nad určenou výšku. Pokud dojde k přílišnému zvýšení hladiny, část vody vypustte.

Správná údržba může prodlužovat životnost vašeho bazénu.

V sezóně aktivního používání bazénu je nutné zapínat filtrační systém každý den na dostatečně dlouhou dobu, aby se stačil přefiltrovat celý objem bazénové vody.

POZNÁMKA: Čerpadlo nutí vodu obíhat a filtruje drobné částice. Abyste udrželi vodu v bazénu čistou a hygienickou, musíte přidat chemikálie.

Opravy

V případě úniku vody opravte bazén pomocí přiložené opravné přílnavé záplaty pro vnitřní stranu bazénu. Pokyny najdete v částých dotazech v sekci Podpora na našem webu www.bestwaycorp.com.

Rozebrání

1. Z vnější strany bazénu odšroubujte proti směru hodinových ručiček krytku vypouštěcího ventilu a sejměte ji.
2. Připojte adaptér k hadici a druhou stranu hadice umístíte do prostoru, kam budete bazén vypouštět. (Ověřte si místní nařízení pro vypouštění vody.)
3. Našroubujte spojku adaptéru hadice po směru hodinových ručiček na vypouštěcí ventil. Vypouštěcí ventil se otevře a voda bude automaticky vypouštěna.

UPOZORNĚNÍ: Průtok vody je možné regulovat spojkou adaptéru hadice.

4. Po vypuštění odšroubujte ovládací kroužek, čímž uzavřete ventil.

5. Odpojte hadici.

6. Našroubujte zpět krytku vypouštěcího ventilu.

7. Nechte bazén uschnout na vzduchu.

UPOZORNĚNÍ: Nenechávejte vypuštěný bazén venku.

Skladování a příprava na zimu

1. Odstraňte z bazénu všechno příslušenství a náhradní díly, uskladněte je čisté a suché.
2. Jakmile je bazén úplně suchý, poprašte ho mastkovým práškem, který zabrání slepení stěn, a opatrně bazén složte. Pokud není bazén úplně suchý, může na něm vzniknout plíseň, která poškodí výstelku bazénu.
3. Skladujte vnitřní vložku a příslušenství na suchém místě, kde je mírná teplota mezi 5 °C a 38 °C.
4. V průběhu deštivé sezóny skladujte bazén a příslušenství podle výše uvedených pokynů.
5. Nesprávné vypuštění bazénu může způsobit vážné zranění osob nebo škody na majetku.
6. Důrazně doporučujeme demontovat bazén v období mimo sezónu (v zimních měsících). Uložte na suché místo mimo dosah dětí.

Montáž bez nástrojů

Chcete-li prodloužit životnost bazénu, je důležité před montáží lehce poprášit horní tyč bazénu mastkovým pudrem. Mastkový pudr není součástí dodávky, ale je běžně komerčně dostupný.

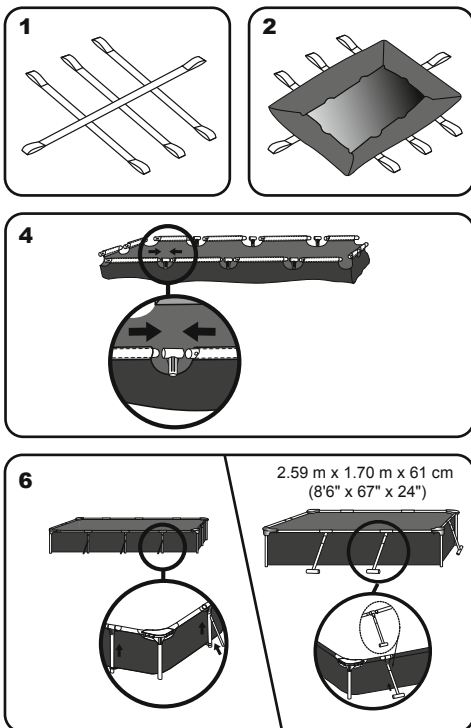

7

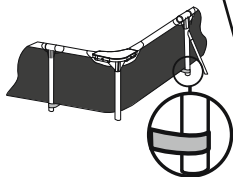

2.59 m x 1.70 m x 61 cm
(8'6" x 67" x 24")

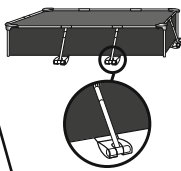

8

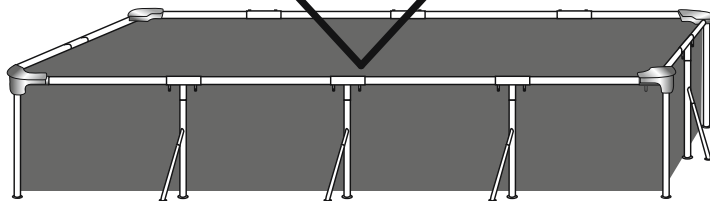
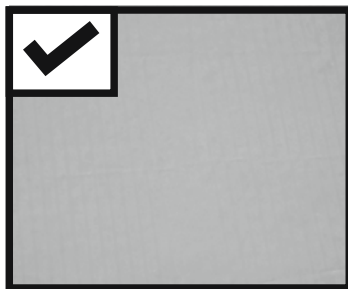
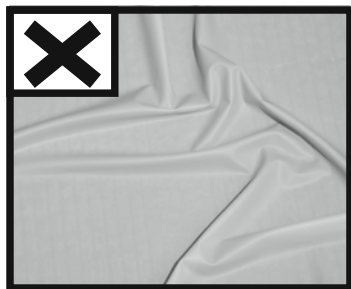
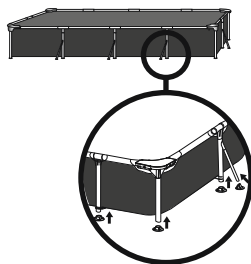

vyhladejte dno

Napustte do bazénu 2,5 až 5 cm vody, abyste pokryli dno. Jakmile je podlaha bazénu lehce pokryta vodou, opatrně vyhladejte všechny sklady. Začněte ve středu bazénu a postupujte po směru hodinových ručiček směrem k okraji.

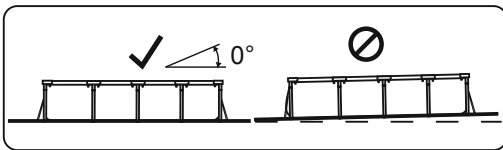
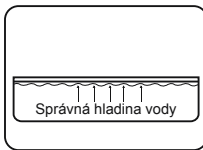
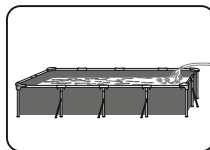

PLNĚNÍ BAZÉNU VODOU

UPOZORNĚNÍ: Během plnění bazénu vodou jej nenechávejte bez dozoru.

- Naplňte bazén po vypouštěcí ventil.
- Zastavte přívod vody. Zkontrolujte, že se voda neshlukuje k jedné straně, ověřte tím vodorovnost bazénu. Pokud bazén není vodorovný, vypusťte vodu a vyrovnejte podložku ubráním zeminy. Nikdy se nepokoušejte přesouvat bazén i s vodou, může dojít k vážnému zranění nebo k poškození bazénu.
POZNÁMKA: V bazénu může být vysoký tlak. Pokud je některá strana bazénu vybořená nebo nesouměrná, není bazén vodorovný. Boční strany se mohou roztrhnout a voda může náhle uniknout, což povede k vážným zraněním a/nebo škodám na majetku.

- Pokud je bazén vodorovný, naplňte ho k nejnižšímu ventilu čerpadla.

STOP

- Zastavte přívod vody. Zkontrolujte, že jsou ventily správně usazeny.
- Naplňte bazén až do 90 % úrovně vody (viz obr. 9).
NEPŘEPLŇUJTE, to by mohlo vést ke kolapsu bazénu. V době vydatných dešťů může být potřeba vodu upustit, aby byla zajištěna správná výše hladiny.
- Kontrolujte, zda u ventilů nebo spojů nedochází k unikání vody. Před touto kontrolou nepřidávejte chemikálie.
POZNÁMKA: Vyobrazení mají pouze ilustrační charakter. Nemusí zobrazovat daný produkt. Bez měřítka.
UPOZORNĚNÍ: Během používání bazénu nezapínejte čerpadlo. V sezóně aktivního používání bazénu je nutné zapínat filtrační systém každý den na dostatečně dlouhou vodu, aby se stačil přefiltrovat celý objem bazénové vody.



For support please visit us at:
bestwaycorp.com/support

©2020 Bestway Inflatables & Material Corp.

All rights reserved/Tous droits réservés/Todos los derechos reservados/Alle Rechte vorbehalten/Tutti i diritti riservati

®™ Trademarks used in some countries under license to/

Marques ®™ utilisées dans certains pays sous la licence de/

Marcas comerciales ®™ utilizadas en algunos países bajo la licencia de/

®™ Die Warenzeichen werden in einigen Ländern verwendet unter Lizenz der/

®™ Marchi utilizzati in alcuni paesi concessi in licenza a

Bestway Inflatables & Material Corp., No.3065 Cao An Road, Shanghai, 201812, China.

Manufactured, distributed and represented in the European Union by/

Fabriqués, distribués et représentés dans l'Union Européenne par/Fabricado, distribuido y representado en la Unión Europea por/

Hergestellt, vertrieben und in der Europäischen Union vertreten von/Prodotto, distribuito e rappresentato nell'Unione Europea da

Bestway (Europe) S.r.l., Via Resistenza, 5, 20098 San Giuliano Milanese (Milano), Italy

Distributed in North America by/Distribués en Amérique du Nord par/Distribuido en Norteamérica por

Bestway (USA) Inc., 3411 E. Harbour Drive, Phoenix, Arizona 85034, United States of America

Tel: +86 21 69135588 (For U.S. and Canada)

Distributed in Latin America by/Distribués en Amérique latine par/Distribuido en Latinoamérica por/Distribuido na América Latina por

Bestway Central & South America Ltda, Salar Ascotan 1282, Parque Enea, Pudahuel, Santiago, Chile

Distributed in Australia & New Zealand by **Bestway Australia Pty Ltd, Unit 2/98-104 Carnarvon St Silverwater, NSW 2128, Australia**

Tel: Australia: (+61) 29 0371 388; New Zealand: 0800 142 101

Exported by/Exporté par/Exportado por/Exportiert von/Esportato da

Bestway (Hong Kong) International Ltd./Bestway Enterprise Company Limited

Suite 713, 7/Floor, East Wing, Tsim Sha Tsui Centre, 66 Mody Road, Kowloon, Hong Kong

www.bestwaycorp.com